

# TOTO

Operation Manual

**Single Handle Faucet with Rest Room Counter**

Bedienungshandbuch

**Einzelhebelmischer mit Badezimmertresen**

Инструкция по эксплуатации

**Однорычажный смеситель для умывальника**

Manual de operaciones

**Grifo monomando con encimera de baño**

Mode d'emploi

**Robinet à levier unique avec comptoir de salle de bain**

Manuale operativo

**Rubinetto monocomando per piano lavabo bagno**

**TLP02301**

**TLP02303**

**TLP02304**

**TLP02306**

**TLP02307**

**TLP02308**

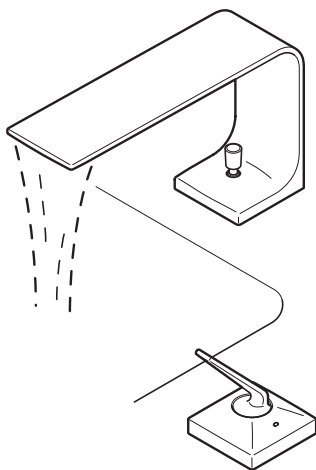

**[EN]** ♦ Thank you for choosing TOTO's Single Handle Faucet with Rest Room Counter.  
For the best performance, please read this manual carefully.

**[DE]** ♦ Danke, dass Sie sich für den Einzelhebelmischer mit Badezimmertresen von TOTO entschieden haben.  
Lesen Sie bitte für beste Leistung dieses Handbuch sorgfältig durch.

**[RU]** ♦ Благодарим Вас за покупку однорычажного смесителя для умывальника TOTO.  
Чтобы обеспечить надлежащую работу смесителя, внимательно ознакомьтесь с настоящей инструкцией.

**[ES]** ♦ Muchas gracias por haber elegido un grifo monomando con encimera de baño TOTO.  
Para obtener el mejor rendimiento, lea atentamente este manual.

**[FR]** ♦ Nous vous remercions pour avoir choisi le robinet à levier unique avec comptoir de salle de bain de TOTO.  
Pour la meilleure performance, veuillez bien lire ce manuel.

**[IT]** ♦ Grazie per aver scelto il rubinetto monocomando per piano lavabo della TOTO.  
Per la migliore prestazione, si raccomanda di leggere questo manuale attentamente.



# Safety Precautions

(Be sure to follow all precautions for safety sake.)



**Read the section on “Safety Precautions” thoroughly to ensure proper use.**

- Read this manual carefully and keep it where it is easily available.
- This manual employs various indications in order to install the product safely and properly and to prevent harm to the customer and other people as well as, damage to their property.



The indications and meanings are as follows.

Symbol	Meaning
 <b>WARNING</b>	This indication means that if the content in the column of this indication is ignored or handled wrongly, death or serious injury may occur.
 <b>CAUTION</b>	This indication means that if the content in the column of this indication is ignored or handled wrongly, injury or property damage may occur.



- The contents you must observe are classified into the following symbols; their meanings are explained.

	Indicates things that you must not do as “Prohibited”. The left figure indicates that “Disassembly is Prohibited”.
	Indicates things that you must do without fail as “Mandatory”. The left figure indicates to “Execute it without fail”.

The parts of some models may differ in shape from drawings.

 <b>WARNING</b>	
 Prohibited	<b>Do not use the water hotter than 80°C.</b> If the water hotter than 80°C is used, the water may scald you and the life of the faucet may shorten causing it to break and leak water that may wet household articles and cause damage to your property.
	<b>Do not modify the product using parts other than those that constitute this product or by mounting other parts or dismantling original parts.</b> Otherwise, the product may not perform to expectations and leak water that may wet household articles and cause damage to your property.
	<b>Do not let a child alone use the product.</b> Child may get scolded or injured.

 **WARNING**

 Disassembly Prohibited	<p><b>Do not disassemble parts other than those described in this manual.</b></p> <p>Otherwise, the water may scald or injure you and the product may break and leak water that may wet household articles and cause damage to your property.</p>
 Do Not Touch	<p><b>When you use the high-temperature hot water, do not directly touch the spout.</b></p> <p>The spout is heated hot and you may get scalded.</p>
 Mandatory	<p><b>Check the lever handle location before discharging water.</b></p> <p>If you discharge water from the hot water side, hot water comes out and may scald you. When you use hot water, start first with cold water and then adjust the water temperature slowly to desired temperature.</p>
	<p><b>After using hot water, flow cold water for a while.</b></p> <p>When you use the faucet the next time, the hot water that remains in the faucet comes out and may scald you.</p>
	<p><b>Periodically (More than twice a year) check around the piping (cabinet, inside of the inspection port, etc.) for any water leaks and looseness.</b></p> <p>Part(s) may break due to deterioration and wear and you may be scalded or injured, or water may leak, wet household articles and cause damage to your property.</p>
	<p><b>Set the cold water supply pressure higher than the hot water supply pressure or set them to the same pressure.</b></p> <p>If the hot water supply pressure is set higher than the cold water supply pressure, the temperature cannot be adjusted to appropriate temperature and you may be scalded. When increasing the hot water supply pressure, be sure to set the hot water supply pressure lower than the cold water supply pressure or set them to the same pressure.</p>

 **CAUTION**



Prohibited

**Do not subject the product to strong force or impact.**

Otherwise, the product may break and leak water that may wet household articles and cause damage to your property.

**Do not subject the lever handle to strong force or impact.**

The lever handle may break and leak water that may wet household articles and cause damage to your property.

**Do not put your body weight on the product or hang on the product.**

The product may break and leak water that may wet household articles and cause damage to your property.

**Do not subject the pushbutton to strong force or impacts, and do not pull it.**

Otherwise, malfunction or trouble may be caused.

**Do not use cleaning agents other than neutral detergent.**

(Refer to page 22.)

If you use cleaning agents other than neutral detergent, the faucet may discolor or break.

**Do not leave the abnormality-like looseness as it is.**

If looseness is left as is, part(s) may break and injure you.  
If you detect any broken part(s), immediately ask for repairs.

**Do not use the product in any place where freezing can be expected.**

Otherwise, the parts may break and leak water that may wet household articles and cause damage to your property.



Mandatory

**Operate the lever handle slowly.**

If you close the water discharge port, a loud “banging” noise is heard as the piping is impacted by water hammering. In some cases, water may leak whereby wetting household articles and causing damage to your property.

**If the product will not be used for a long period of time, close the water shutoff valve and the main valve of the piping.**

Unexpected accidents like water leaks may be caused.



# Sicherheitsvorkehrungen

(Bitte befolgen Sie zur Sicherheit alle Sicherheitsvorkehrungen.)



Lesen Sie den Abschnitt „Sicherheitsvorkehrungen“ sorgfältig durch, um ordnungsgemäße Nutzung sicherzustellen.

- Lesen Sie dieses Handbuch sorgfältig durch und bewahren Sie es gut zugänglich auf.
- Dieses Handbuch verwendet verschiedene Hinweise, um das Produkt sicher und richtig zu installieren und um Schaden für den Kunden und andere Personen, sowie Beschädigung ihres Eigentums zu verhüten.

Die Hinweise und ihre Bedeutungen sind nachfolgend gezeigt.

Symbol	Bedeutung
 <b>WARNUNG</b>	Dieser Hinweis bedeutet, dass es zu Tod oder schweren Verletzungen kommen kann, wenn der Inhalt der Spalte dieses Hinweises nicht beachtet oder falsch gehandhabt wird.
 <b>VORSICHT</b>	Dieser Hinweis bedeutet, dass es zu Verletzungen oder Sachschäden kommen kann, wenn der Inhalt der Spalte dieses Hinweises nicht beachtet oder falsch gehandhabt wird.



- Die zu beachtenden Inhalte sind entsprechend den folgenden Symbolen klassifiziert, und ihre Bedeutungen werden erklärt.

	Zeigt "Verbote" an. Die Abbildung auf der linken Seite zeigt "Zerlegen verboten" an.
	Zeigt "vorgeschriebene Tätigkeiten" an. Die Abbildung auf der linken Seite zeigt "Unbedingt durchzuführen" an.



Die Teile einiger Modell können eine andere Form als in der Abbildung gezeigt haben.

 <b>WARNUNG</b>	
 Verboten	<b>Verwenden Sie nicht Wasser mit einer Temperatur über 80°C.</b> Wenn Wasser mit einer Temperatur über 80°C verwendet wird, kann das Wasser Sie verbrühen und die Lebensdauer des Wasserhahns kann verkürzt werden, was zu Bruch und Lecken führen kann, wodurch Ihre Haushaltsartikel nass werden können und Ihr Eigentum beschädigt werden kann.
	<b>Modifizieren Sie das Produkt nicht durch Verwendung anderer Teile als der Bestandteile des Produkts oder durch Anbringung anderer Teile oder Ausbau von Originalteilen.</b> Das Produkt funktioniert sonst möglicherweise nicht wie erwartet und Leckwasser könnte Ihre Haushaltsartikel nassen und Ihr Eigentum beschädigen.
	<b>Lassen Sie Kinder nicht alleine das Produkt verwenden.</b> Das Kind könnte verbrüht oder verletzt werden.

**WARNUNG**

 Zerlegung verboten	<p><b>Bauen Sie nur Teile aus wie in diesem Handbuch beschrieben.</b></p> <p>Das Wasser könnte Sie sonst verbrühen oder verletzen und das Produkt könnte zerbrechen und Leckwasser könnte Ihre Haushaltsartikel nassen und Ihr Eigentum beschädigen.</p>
 Nicht berühren	<p><b>Berühren Sie den Auslauf nicht direkt, wenn Sie sehr heißes Wasser verwenden.</b></p> <p>Der Auslauf wird heiß und Sie könnten sich verbrennen.</p>
 Erforderlich	<p><b>Überprüfen Sie die Hebelstellung, bevor Sie die Hebelstellung, bevor Sie Wasser auslaufen lassen.</b></p> <p>Wenn Sie Wasser aus der Heißwasserseite auslaufen lassen, tritt heißes Wasser aus und könnte Sie verbrühen. Wenn Sie heißes Wasser verwenden, beginnen Sie mit kaltem Wasser und regeln Sie dann die Wassertemperatur langsam auf die gewünschte Temperatur.</p>
	<p><b>Lassen Sie nach der Verwendung von heißem Wasser eine Zeit lang kaltes Wasser fließen.</b></p> <p>Bei der nächsten Verwendung des Wasserhahns tritt sonst im Hahn verbliebenes heißes Wasser aus und könnte Sie verbrühen.</p>
	<p><b>Überprüfen Sie die Rohrleitung (Kabinett, in der Inspektionsöffnung usw.) periodisch (mindestens 2 mal im Jahr) auf Wasserlecks und Lockerheit.</b></p> <p>Teile können wegen Verschlechterung oder Verschleiß brechen und Sie könnten verbrüht oder verletzt werden, oder Wasser könnte lecken und Ihre Haushaltsartikel nassen und Ihr Eigentum beschädigen.</p>
<p><b>Stellen Sie den Kaltwasser-Versorgungsdruck höher als den Heißwasser-Versorgungsdruck oder mindestens auf den gleichen Druck ein.</b></p> <p>Wenn der Heißwasser-Versorgungsdruck höher als der Kaltwasser-Versorgungsdruck eingestellt ist, kann die Temperatur nicht auf eine angemessene Temperatur eingestellt werden und Sie könnten verbrüht werden. Wenn Sie den Heißwasser-Versorgungsdruck erhöhen, so achten Sie darauf, ihn niedriger als den Kaltwasser-Versorgungsdruck oder beide auf den gleichen Druck einzustellen.</p>	

 **VORSICHT**

 Verboten	<p><b>Setzen Sie das Produkt nicht starken Kräften oder Stößen aus.</b>                  Das Produkt könnte sonst möglicherweise brechen und Leckwasser könnte Ihre Haushaltsartikel nassen und Ihr Eigentum beschädigen.</p>
	<p><b>Setzen Sie den Hebelgriff nicht starken Kräften oder Stößen aus.</b>                  Der Hebelgriff könnte sonst möglicherweise brechen und Leckwasser könnte Ihre Haushaltsartikel nassen und Ihr Eigentum beschädigen.</p>
	<p><b>Lassen Sie nicht Ihr Körpergewicht auf das Produkt einwirken und ziehen Sie nicht daran.</b>                  Das Produkt könnte sonst möglicherweise brechen und Leckwasser könnte Ihre Haushaltsartikel nassen und Ihr Eigentum beschädigen.</p>
	<p><b>Setzen Sie die Drucktaste nicht starken Kräften oder Stößen aus und ziehen Sie nicht daran.</b>                  Es könnte sonst zu Fehlfunktion oder Störungen kommen.</p>
	<p><b>Verwenden Sie nur neutrales Reinigungsmittel.</b>                  (Siehe Seite 24.)                  Wenn Sie ein nicht neutrales Reinigungsmittel verwenden, kann es zu Verfärbung oder Bruch des Hahns kommen.</p>
	<p><b>Lassen Sie Lockerheit und andere unnormale Zustände nicht unbeseitigt.</b>                  Wenn Lockerheit nicht beseitigt wird, kann es zu Bruch von Teilen kommen und Sie könnten verletzt werden.                  Sollten Sie gebrochene Teile entdecken, so fordern Sie bitte sofort Reparatur an.</p>
 Erforderlich	<p><b>Verwenden Sie das Produkt nicht an Orten, an denen Gefrieren erwartet werden kann.</b>                  Sonst könnten Teile möglicherweise brechen und Leckwasser könnte Ihre Haushaltsartikel nassen und Ihr Eigentum beschädigen.</p>
	<p><b>Betätigen Sie den Hebelgriff langsam.</b>                  Wenn Sie den Wasserauslass schließen, kann es durch Wasserschlag in der Rohrleitung zu einem lauten Geräusch kommen. In einigen Fällen kann Wasser lecken und könnte Ihre Haushaltsartikel nassen und Ihr Eigentum beschädigen.</p>
	<p><b>Wenn das Produkt längere Zeit nicht verwendet werden soll, so schließen Sie das Wasserabsperrrventil und das Hauptventil der Rohrleitung.</b>                  Andernfalls könnte es zu Wasserlecks oder anderen unerwarteten Unfällen kommen.</p>



# Меры безопасности

(Для обеспечения безопасности просим Вас соблюдать все меры предосторожности).



**Чтобы правильно использовать изделие, внимательно ознакомьтесь с разделом "Меры безопасности".**

- Ознакомившись с инструкцией, храните ее в легко доступном месте.
- В инструкции используются самые различные обозначения, чтобы обеспечить надлежащую безопасную установку, не допустить нанесения травм пользователям и ущерба их собственности.

С этими обозначениями можно ознакомиться ниже.

Символ	Значение
 <b>ПРЕДУПРЕЖДЕНИЕ</b>	Этот символ означает, что неправильное использование изделия с игнорированием указанного в этой колонке предупреждения может привести к смерти или серьезной травме.
 <b>ВНИМАНИЕ</b>	Этот символ означает, что неправильное использование изделия с игнорированием указанного в этой колонке предупреждения может привести к травмированию пользователя или нанесению ущерба собственности.

- Обязательные для выполнения требования помечены следующими символами; приводится также их объяснение.

	Недопустимые действия обозначены символом "Запрещается". Левый символ означает "Разборка запрещается".
	Требуемые в обязательном порядке действия обозначены символом "Обязательное действие". Левый символ означает "Выполнить в обязательном порядке".

Детали некоторых моделей могут отличаться от чертежа.

 <b>ПРЕДУПРЕЖДЕНИЕ</b>	
 Запрещается	<b>Не используйте для подвода воду горячее 80°C.</b> При использовании воды горячее 80°C Вы можете ошпариться, а срок эксплуатации смесителя сократиться и привести к поломке и протечке, подвергнув Ваше домашнее имущество затоплению и причинив ущерб собственности.
	<b>Не вносите модификаций в изделие, используя при этом детали, не входящие в его состав, или путем монтажа добавочных узлов или демонтажа изначальных.</b> При несоблюдении этого требования надлежащая работа изделия не может быть гарантирована, а возникшая, как следствие, протечка может подвергнуть Ваше домашнее имущество затоплению и причинить ущерб собственности.
	<b>Не позволяйте детям пользоваться смесителем без надзора.</b> Существует опасность ошпариться или получить травму.



## ⚠ ПРЕДУПРЕЖДЕНИЕ



Разборка  
запрещается

### Не разбирайте узлы, не описанные в этом руководстве.

При несоблюдении этого требования можно ошпариться или получить травму, а возникшая при поломке изделия протечка может подвергнуть Ваше домашнее имущество затоплению и причинить ущерб собственности.



Не  
прикасаться

### При использовании горячей воды высокой температуры не прикасайтесь непосредственно к изливу.

Он сильно разогревается, и Вы можете обжечься.

### Перед включением воды проверьте положение рычага смесителя.

При подаче горячей воды Вы можете обжечься. При необходимости использования горячей воды рекомендуется сначала включить холодную воду, а затем постепенно отрегулировать ее до требуемой температуры.

### После использования горячей воды включите на некоторое время холодную.

При несоблюдении этого, оставшаяся в кране горячая вода может ошпарить Вас при следующем включении.



Обязательное  
действие



### Периодически (более двух раз в год) проверяйте трубы (в тумбе, через смотровое окно и пр.) на наличие утечки воды и ослабления креплений.

Детали могут выходить из строя или изнашиваться, что может привести к ожогу или травме, а также к ущербу домашнему имуществу и собственности под воздействием влаги.

### Отрегулируйте давление подаваемой холодной воды выше давления горячей воды или на одинаковом уровне.

В противном случае температура не может быть отрегулирована до надлежащего уровня, и существует риск получения ожога. При необходимости увеличить давление горячей воды установите его ниже давления холодной воды или на одинаковом уровне.

**ВНИМАНИЕ**

 Запрещается	<p><b>Не подвергайте изделие сильному ударному воздействию.</b>          При несоблюдении этого требования оно может выйти из строя, а возникшая протечка может подвергнуть Ваше домашнее имущество затоплению и причинить ущерб собственности.</p>
	<p><b>Не подвергайте рычаг смесителя сильному ударному воздействию.</b>          При несоблюдении этого требования рычаг может сломаться, а возникшая протечка может подвергнуть Ваше домашнее имущество затоплению и причинить ущерб собственности.</p>
	<p><b>Не наваливайтесь всем весом и не навешивайтесь на изделие.</b>          При несоблюдении этого требования оно может выйти из строя, а возникшая протечка может подвергнуть Ваше домашнее имущество затоплению и причинить ущерб собственности.</p>
	<p><b>Не подвергайте нажимную кнопку сильному ударному воздействию и не вытягивайте ее.</b>          В противном случае может возникнуть неисправность или аварийная ситуация.</p>
	<p><b>Для очистки используйте только нейтральные моющие средства.</b>          (См. с. 26).          Использование других моющих средств может вызвать обесцвечивание смесителя или привести к его поломке.</p>
	<p><b>Вовремя устраняйте такие неполадки как ослабление крепления.</b>          Это может привести к поломке деталей и травме.          При обнаружении неисправных деталей обращайтесь к специалисту по ремонту.</p>
 Обязательное действие	<p><b>Не используйте изделие в среде, где возможно замерзание.</b>          Это может привести к его выходу из строя, а возникшая протечка может подвергнуть Ваше домашнее имущество затоплению и причинить ущерб собственности.</p>
	<p><b>Передвигайте рычаг смесителя плавно.</b>          При резком выключении воды раздается громкий шум из-за перепада давления в трубе. В ряде случаев может произойти утечка воды, подвергнув Ваше домашнее имущество затоплению и причинив ущерб собственности.</p> <p><b>Если вы планируете не использовать изделие длительное время, закройте запорный клапан и главный вентиль подачи воды.</b>          Это поможет предотвратить такие происшествия, как протечка.</p>



# Precauciones de seguridad

(Asegúrese de leer todas las precauciones de seguridad.)



**Lea toda la sección de “Precauciones de seguridad” para garantizar hacer un uso apropiado.**

- Lea cuidadosamente este manual y guárdelo en un lugar donde pueda acceder a él fácilmente.
- Este manual emplea varias indicaciones para instalar el producto de manera segura y apropiada, y para evitar que se lesione el cliente y otras personas y que se produzcan daños materiales.

Las indicaciones y los significados son los siguientes.

Símbolo	Significado
 <b>ADVERTENCIA</b>	Esta indicación significa que si se ignora o se sigue incorrectamente el contenido de su columna puede producirse la muerte o se pueden sufrir graves lesiones.
 <b>PRECAUCIÓN</b>	Esta indicación significa que si se ignora o se sigue incorrectamente el contenido de su columna pueden producirse lesiones o daños materiales.

- El contenido que usted deberá observar se clasifica según los símbolos siguientes, y también se explica su significado.

	Indica lo que usted no deberá hacer por estar “prohibido”. La figura de la izquierda indica que el “desmontaje está prohibido”.
	Indica lo que usted deberá hacer por ser “obligatorio”. La figura de la izquierda indica lo que usted debe “hacer sin falta”.

La forma de las piezas de algunos modelos puede ser diferente de las mostradas en los planos.

 <b>ADVERTENCIA</b>	
 Prohibido	<b>No use agua a más de 80°C</b> Si se usa agua a más de 80°C puede que ésta le escalde y la duración del grifo puede que se reduzca y éste se rompa, lo que puede producir fugas de agua que tal vez mojen artículos del hogar y causen daños materiales.
	<b>No modifique el producto usando piezas diferentes de las que lo constituyen o montando otras o desmontando piezas originales.</b> De lo contrario, el producto puede que no funcione como se espera y puede que se produzcan fugas de agua que tal vez mojen artículos del hogar y causen daños materiales.
	<b>No deje que los niños usen este producto.</b> Los niños pueden escaldarse o lesionarse.

**ADVERTENCIA**

Desmontaje  
prohibido

**No desmonte otras piezas que no sean las descritas en este manual.**

De lo contrario, el agua puede que le escalde o le lesione y el producto puede que se rompa, lo que puede producir fugas de agua que tal vez mojen artículos del hogar y causen daños materiales.



No  
tocar

**Cuando use agua a alta temperatura no toque directamente el caño.**

El caño se calienta y puede escaldarle.

**Verifique la ubicación de la palanca antes de descargar agua.**

Si descarga agua con la palanca en el lado de agua caliente saldrá agua caliente que puede que le escalde. Cuando use agua caliente, empiece descargando agua fría y luego ajuste lentamente la temperatura del agua a la temperatura deseada.

**Después de usar agua caliente deje que salga agua fría durante un rato.**

Cuando use el grifo la próxima vez, el agua caliente que queda en su interior sale y puede escaldarle.



Obligatorio

**Verifique periódicamente (más de dos veces al año) alrededor de la tubería (gabinete, interior del orificio de inspección, etc.) por si hay alguna fuga de agua o la tubería está floja.**

Las piezas pueden romperse debido al deterioro y el desgaste y usted puede escaldarse o lesionarse, o puede que haya fugas de agua que mojen artículos del hogar y causen daños materiales.

**Ajuste una presión de suministro de agua fría superior a la del agua caliente o una presión igual para las dos.**

Si ajusta una presión de suministro de agua caliente superior a la del agua fría, la temperatura apropiada no podrá ajustarse y puede que usted se escalde. Cuando aumente la presión de suministro de agua caliente asegúrese de ajustar una presión de suministro de agua caliente inferior a la del agua fría o una presión igual para las dos.

**! PRECAUCIÓN**

**No exponga el producto a una fuerza o impacto fuerte.**

De lo contrario, el producto puede que se rompa, lo que puede producir fugas de agua que tal vez mojen artículos del hogar y causen daños materiales.

**No exponga la palanca a una fuerza o impacto fuerte.**

La palanca puede que se rompa, lo que puede producir fugas de agua que tal vez mojen artículos del hogar y causen daños materiales.

**No apoye el peso de su cuerpo en el producto ni se cuelgue del producto.**

El producto puede que se rompa, lo que puede producir fugas de agua que tal vez mojen artículos del hogar y causen daños materiales.

**No exponga el pulsador a una fuerza o impacto fuerte, y no tire de él.**

De lo contrario, puede producirse un fallo de funcionamiento u otros problemas.

**No use productos de limpieza que no sean detergente neutro.**  
(Consulte la página 28.)

El grifo puede que se descolore o rompa si usted usa productos de limpieza que no sean detergente neutro.

**No deje que las piezas poco apretadas queden como están.**

Las piezas poco apretadas pueden romperse y lesionarle. Si detecta alguna pieza rota, solicite reparaciones inmediatamente.

**No use el producto en ningún lugar donde pueda que se produzca congelación.**

De lo contrario, las piezas puede que se rompan, lo que puede producir fugas de agua que tal vez mojen artículos del hogar y causen daños materiales.

**Maneje la palanca lentamente.**

Si cierra el orificio de descarga de agua sonará un ruido alto de “golpetazo” al impactar en la tubería el martilleo del agua. En algunos casos puede que haya fugas de agua que tal vez moje artículos del hogar causándole daños materiales.

**Si no se va a usar el producto durante un largo periodo de tiempo, cierre la llave del agua y la válvula principal de la tubería.**

Puede que se produzcan accidentes inesperados tales como fugas de agua.



Prohibido





Obligatorio

# Précautions de sécurité



(Veiller à bien suivre toutes les précautions pour le bien de la sécurité).

**Lire complètement le paragraphe "Précautions de sécurité" afin d'assurer une utilisation correcte.**

- Lire soigneusement ce manuel et le conserver dans un endroit d'accès aisé.
  - Ce manuel emploie diverses indications permettant d'installer le produit en toute sécurité et correctement afin de prévenir tout préjudice envers le client et autres personnes ainsi que tout dégât à leurs propriétés.
- Les indications et leur signification sont les suivantes.

Symbole	Signification
 <b>AVERTISSEMENT</b>	Cette indication signifie que si le contenu de la colonne de cette indication est ignoré ou mal compris, la mort ou des blessures sérieuses peuvent s'ensuivre.
 <b>PRECAUTION</b>	Cette indication signifie que si le contenu de la colonne de cette indication est ignoré ou mal compris, des blessures ou des dégâts matériels peuvent s'ensuivre.



- Le contenu devant être observé est classifié selon les symboles suivants. Leur signification est expliquée.

	"Interdit" indique des actions ne devant pas être exécutées. La figure de gauche indique "Démontage interdit".
	"Obligatoire" indique des actions devant être exécutées sans faute. La figure de gauche indique "Exécuter sans faute".



La forme des pièces de certains modèles peut être différente des dessins.

 <b>AVERTISSEMENT</b>	
 Interdit	<b>Ne pas utiliser d'eau plus chaude que 80°C.</b> Si de l'eau plus chaude que 80°C est utilisée, l'eau peut vous ébouillanter et la durée de vie du robinet peut être raccourcie, entraînant sa rupture et une fuite d'eau pouvant mouiller les articles ménagers et provoquer des dommages aux biens.
	<b>Ne pas modifier le produit en utilisant des pièces autres que celles constituant ce produit ou en montant d'autres pièces ou en démontant des pièces originales.</b> Sinon, le produit peut ne pas performer selon les attentes et de l'eau peut fuir, pouvant mouiller les articles ménagers et provoquer des dommages aux biens.
	<b>Ne pas l'aisser d'enfant utiliser seul ce produit.</b> L'enfant peut être ébouillanté ou blessé.

**AVERTISSEMENT**

 Démontage interdit	<p><b>Ne pas démonter de pièces autres que celles décrites dans ce manuel.</b></p> <p>Sinon, l'eau peut vous ébouillanter ou vous blesser et le produit peut être brisé et de l'eau peut fuir, pouvant mouiller les articles ménagers et provoquer des dommages aux biens.</p>
 Ne pas toucher	<p><b>Lors de l'utilisation d'eau à haute température, ne pas toucher le bec directement.</b></p> <p>Le bec est brûlant et il peut vous ébouillanter.</p>
 Obligatoire	<p><b>Vérifier l'emplacement de la poignée du levier avant de décharger l'eau.</b></p> <p>Si l'eau est déchargée depuis le côté eau chaude, de l'eau chaude jaillit et peut vous ébouillanter. Lorsque de l'eau chaude est utilisée, commencer par de l'eau froide, puis ajuster lentement la température de l'eau jusqu'à la température désirée.</p>
	<p><b>Après avoir utilisé de l'eau chaude, faire couler de l'eau froide pendant un moment.</b></p> <p>Le prochaine fois qu'un robinet est utilisé, l'eau chaude restant dans le robinet jaillit et peut vous ébouillanter.</p>
	<p><b>S'assurer périodiquement (plus de deux fois par an) que les alentours de la tuyauterie (l'armoire, l'intérieur du port d'inspection, etc.) ne présentent pas de fuite ou de desserments.</b></p> <p>Des pièces peuvent casser à la suite de détérioration et d'usure ou vous pouvez être ébouillanté ou blessé, ou bien de l'eau peut fuir, pouvant mouiller les articles ménagers et provoquer des dommages aux biens.</p>
	<p><b>Régler la pression de l'alimentation en eau froide plus haute que celle de l'alimentation en chaude ou bien les régler à la même pression.</b></p> <p>Si la pression de l'alimentation en eau chaude est réglée plus haute que la pression de l'alimentation en eau froide, la température ne peut pas être ajustée à la température correcte et peut vous ébouillanter. Lors de l'augmentation de la pression de l'alimentation en eau chaude, veiller à régler la pression de l'alimentation en eau chaude plus basse que la pression de l'alimentation en eau froide ou bien les régler à la même pression.</p>

**ATTENTION**

 Interdit	<p><b>Ne pas soumettre le produit à une grande force ou à des chocs.</b> Sinon, le produit peut casser et de l'eau peut fuir, pouvant mouiller les articles ménagers et provoquer des dommages aux biens.</p>
	<p><b>Ne pas soumettre la poignée du levier à une grande force ou à des chocs.</b> Sinon, la poignée peut casser et de l'eau peut fuir, pouvant mouiller les articles ménagers et provoquer des dommages aux biens.</p>
	<p><b>Ne pas appliquer le poids de son corps au produit ou ne pas se pendre au produit.</b> Le produit peut casser et de l'eau peut fuir, pouvant mouiller les articles ménagers et provoquer des dommages aux biens.</p>
	<p><b>Ne pas soumettre le bouton poussoir à une grande force ou à des chocs et ne pas tirer dessus.</b> Sinon, un mauvais fonctionnement ou un problème peut s'ensuivre.</p>
	<p><b>Ne pas utiliser d'agent de nettoyage autre que du détergent neutre.</b> (Se reporter à la page 30). Si un agent de nettoyage autre que du détergent neutre est utilisé, le robinet peut se décolorer ou casser.</p>
	<p><b>Ne pas laisser d'anomalie telle qu'un desserrement telle qu'elle est.</b> Si un desserrement est laissé tel qu'il est, une ou des pièces peuvent casser et vous blesser. Si une pièce quelconque est cassée, réclamer immédiatement une réparation.</p>
 Obligatoire	<p><b>Faire fonctionner lentement la poignée du levier.</b> Si le port de décharge de l'eau est fermé, un fort cognement se fait entendre alors que la tuyauterie subit l'impact du martèlement de l'eau. Dans certains cas, l'eau peut fuir, mouillant les articles ménagers et provoquant des dommages aux biens.</p>
	<p><b>Si le produit doit ne pas être utilisé pendant une longue période, fermer le robinet d'arrêt de l'eau et le robinet principal de la tuyauterie.</b> Cela peut entraîner des accidents inattendus comme des fuites d'eau.</p>





# Precauzioni per la sicurezza

(Assicurarsi di seguire tutte le precauzioni per motivi di sicurezza.)



**Leggere completamente la sezione “Precauzioni per la sicurezza” per garantire l’uso corretto.**

- Leggere questo manuale attentamente e conservarlo dove esso sia facilmente a portata di mano.
- Questo manuale impiega varie indicazioni per utilizzare il prodotto in modo sicuro e corretto, e per prevenire infortuni ai consumatori ed altre persone, ed inoltre danni materiali alle loro proprietà.

Le indicazioni e i loro relativi significati sono riportati di seguito.

Simbolo	Significato
 <b>AVVERTENZA</b>	Questa indicazione significa che se viene ignorato il contenuto nella relativa colonna dell’indicazione, oppure se il prodotto viene maneggiato erroneamente, potrebbero verificarsi morte o lesioni gravi.
 <b>ATTENZIONE</b>	Questa indicazione significa che se viene ignorato il contenuto nella relativa colonna dell’indicazione, oppure se il prodotto viene maneggiato erroneamente, potrebbero verificarsi lesioni o danni alle proprietà.

- I contenuti da osservare sono classificati nei seguenti simboli; i loro significati vengono spiegati.

	Indica cose che non si devono fare come “Proibito”. La figura a sinistra indica che “Lo smontaggio è proibito”.
	Indica cose che devono essere eseguite sicuramente come “Obbligatorio”. La figura a sinistra indica di “Eseguire sicuramente”.

Le parti di alcuni modelli potrebbero differire nella forma dalle illustrazioni.

 <b>AVVERTENZA</b>	
 Proibito	<b>Non usare acqua fornita ad una temperatura superiore a 80°C.</b> Se viene usata acqua ad una temperatura superiore a 80°C, l’acqua potrebbe ustionarvi e potrebbe abbreviare la vita utile del rubinetto, provocando la sua rottura e perdita di acqua che potrebbe bagnare gli arredi domestici e causare danni alle vostre proprietà.
	<b>Non modificare il prodotto utilizzando parti diverse da quelle costituenti questo prodotto, o montando altre parti, oppure smontando le parti originali.</b> In caso contrario, il prodotto potrebbe non eseguire le aspettative, e le perdite d’acqua potrebbero bagnare gli arredi domestici e causare danni alle vostre proprietà.
	<b>Non consentire ai bambini piccoli di usare da soli questo prodotto.</b> I bambini piccoli potrebbero riportare ustioni o lesioni.

## **AVVERTENZA**



Smontaggio  
proibito

**Non smontare parti eccetto quelle descritte in questo manuale.**

In caso contrario, l'acqua potrebbe ustionarvi o nuocere e il prodotto potrebbe rompersi, e inoltre le perdite d'acqua potrebbero bagnare gli arredi domestici e causare danni alle vostre proprietà.



Non  
toccare

**Quando si utilizza acqua calda ad alta temperatura, non toccare direttamente la bocca di erogazione.**

La bocca di erogazione è surriscaldata e si potrebbero riportare ustioni.

**Controllare la posizione del comando a leva prima di erogare l'acqua.**

Se si eroga l'acqua dal lato acqua calda, fuoriesce acqua calda potrebbe ustionarvi. Quando si utilizza acqua calda, iniziare prima con l'acqua fredda e quindi regolare lentamente la temperatura dell'acqua a quella desiderata.

**Dopo aver utilizzato l'acqua calda, erogare acqua fredda per qualche istante.**

Quando si usa il rubinetto la volta successiva, fuoriesce l'acqua calda che rimane nel rubinetto e potrebbe ustionarvi.



Obbligatorio

**Controllare periodicamente (più di due volte all'anno) intorno alla tubazione (mobiletto, interno della porta di ispezione, ecc.) per qualsiasi perdita d'acqua e allentamento.**

La parte(i) potrebbe rompersi dovuto a deterioramento e usura e potrebbe ustionarvi o causarvi lesioni, o le perdite d'acqua potrebbero bagnare gli arredi domestici e causare danni alle vostre proprietà.

**Impostare la pressione di fornitura dell'acqua fredda ad un valore superiore rispetto alla pressione di fornitura dell'acqua calda, oppure impostarle alla stessa pressione.**

Se la pressione di fornitura dell'acqua calda è impostata ad un valore superiore alla pressione di fornitura dell'acqua fredda, non è possibile regolare la temperatura ad un valore appropriato e potrebbe ustionarvi. Quando si aumenta la pressione di fornitura dell'acqua calda, assicurarsi di regolare la pressione dell'acqua calda ad un valore inferiore a quello dell'acqua fredda, oppure impostarle alla stessa pressione.

**ATTENZIONE**
**Non sottoporre il prodotto a forza eccessiva o urti.**

In caso contrario, il prodotto potrebbe rompersi e le perdite d'acqua potrebbero bagnare gli arredi domestici e causare danni alle vostre proprietà.

**Non sottoporre la maniglia a leva a forza eccessiva o urti.**

La maniglia a leva potrebbe rompersi e le perdite d'acqua potrebbero bagnare gli arredi domestici e causare danni alle vostre proprietà.

**Non appoggiare il vostro peso corporeo sul prodotto o appendere sul prodotto.**

Il prodotto potrebbe rompersi e le perdite d'acqua potrebbero bagnare gli arredi domestici e causare danni alle vostre proprietà.



Proibito

**Non sottoporre il pulsante di scarico a forza eccessiva o urti.**

In caso contrario, si potrebbe causare un malfunzionamento o problema.

**Non utilizzare agenti per la pulizia diversi dal detergente neutro.**

(Riferirsi a pagina 32.)

Se vengono utilizzati agenti per la pulizia diversi dal detergente neutro, il rubinetto potrebbe scolorire o rompersi.

**Non lasciare anomalie, come allentamento, così come sono.**

Se l'allentamento viene lasciato così com'è, la parte(i) potrebbe rompersi e ferirvi. Se si rileva qualsiasi parte(i) rotta, chiedere immediatamente la riparazione.

**Non usare il prodotto in qualsiasi luogo dove si prevede il congelamento.**

In caso contrario, i componenti potrebbero rompersi e le perdite d'acqua potrebbero bagnare gli arredi domestici e causare danni alle vostre proprietà.

**Azionare la maniglia a leva lentamente.**

Se si blocca improvvisamente l'erogazione dell'acqua, si avverte un forte rumore di "battito" poiché la tubazione viene sottoposta al colpo d'ariete. In alcuni casi, l'acqua potrebbe perdere e le perdite d'acqua potrebbero bagnare gli arredi domestici e causare danni alle vostre proprietà.



Obbligatorio

**Se il prodotto non viene utilizzato per un lungo periodo di tempo, chiudere la valvola di arresto dell'acqua e la valvola principale della tubazione.**

Potrebbero essere causati incidenti inaspettati come perdite d'acqua.

**A-1**

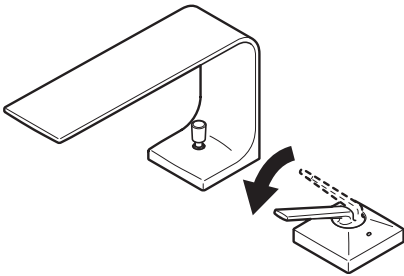
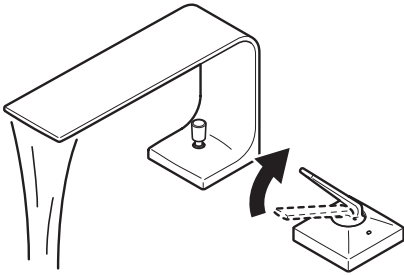

**A-2**

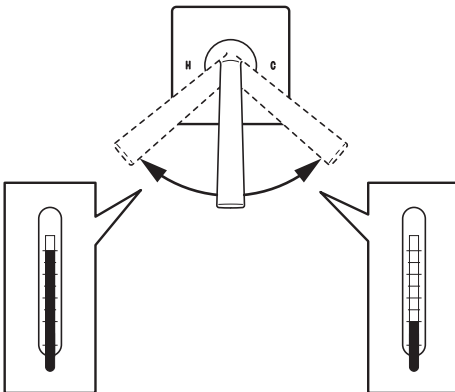

**A-3**

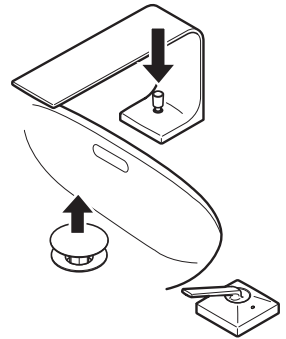
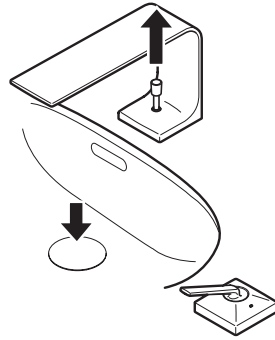

# B-1

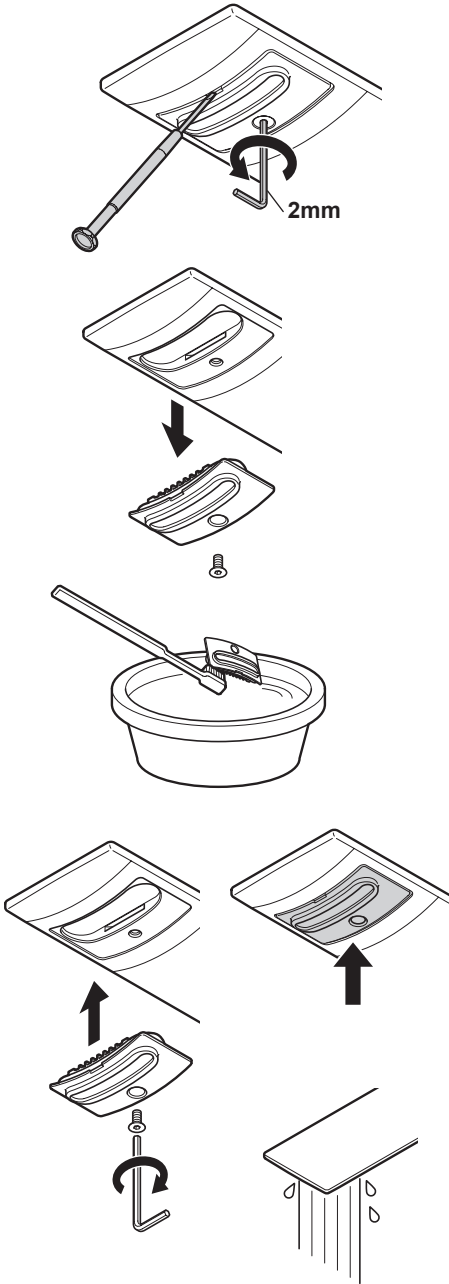

# B-2

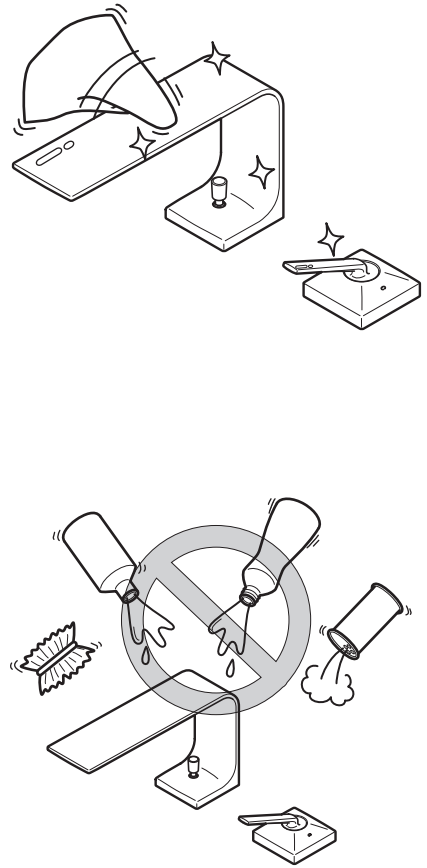

**A How to Use****A-1 To use cold/hot water**

Lift the lever handle.

Water comes out. At the highest position, the flowrate becomes the maximum.

**To stop cold/hot water**

Lower the lever handle.

Water stops coming out.

Operate the lever handle slowly.

**A-2 How to adjust the temperature**

Turn the lever handle.

Cold water comes out if you turn the lever handle to the right of center. If you turn it to the left, the water temperature rises gradually.

If you turn the lever handle fully to the left, the water temperature rises to the maximum.

**A-3 Open and close the Pop-up waste**

Pull the pulling bar.

The Pop-up waste close and water can be accumulated in a wash bowl.

If you push it, the Pop-up waste opens and water is drained.

**B Daily Care****B-1 Care for the water discharge port**

1. Loosen and remove the countersunk small screw using a hexagonal wrench (distance across faces: 2 mm).
2. Insert the flat-blade precision screwdriver in the notch between the water discharge port case and the spout, and remove the water discharge port case.  
Since the O-ring of the water discharge port case is semi-transparent, pay attention not to lose it.
3. Remove dirt and debris caught in the wire screen using a toothbrush, etc.
4. Assemble the water discharge port case on the spout and lock it in place with the countersunk small screw.  
Press the water discharge port case into the spout with a finger and tighten the setscrew.
5. When mounting work is complete, check the water discharge port for any water leaks.  
If the water discharge port case is not mounted properly, re-mount it.

**B-2 Wiping with a cloth**

- Slightly dirty  
Soak a piece of cloth in cold or lukewarm water, wring well and wipe away dirt completely.
- Stubborn dirty  
Wipe off dirt with a piece of cloth impregnated with appropriately diluted neutral bath cleaner, then blot up any residual dirt and water with a dry piece of cloth.

**Notes**

Do not use the materials that may break the faucet.

- Acidic detergents, chlorine bleaches and alkali detergents  
The faucet surface may discolor or the plastic part(s) may break.
- Solvents such as thinner, benzine, etc.  
Rubber and plastic part(s) may break.
- Detergents that contain coarse particles such as cleansers, polishing powders, etc.
- Nylon scrubbers, scrubbers, brushes, etc.  
The faucet surface may be damaged.

**A** Verwendung**A-1** Verwendung von kaltem/heiem Wasser

Heben Sie den Hebelgriff an.

Wasser tritt aus. Die maximale Flussrate wird bei der obersten Stellung erreicht.

**Austreten von kaltem/heiem Wasser beenden**

Senken Sie den Hebelgriff ab.

Wasser fliet nicht lnger aus.

Bettigen Sie den Hebelgriff langsam.

**A-2** Regeln der Temperatur

Drehen Sie den Hebelgriff.

Wenn der Hebelgriff von der Mitte nach rechts gedreht wird, tritt kaltes Wasser aus. Bei Drehen nach links nimmt die Wassertemperatur allmhlich zu.

Wenn der Hebelgriff ganz nach links gedreht wird, erreicht die Wassertemperatur ihr Maximum.

**A-3** ffnen und Schlieen der Pop-Up-Ablaufgarnitur

Ziehen Sie an der Zugstange.

Die Pop-Up-Ablaufgarnitur schliet und Wasser kann im Waschbecken gesammelt werden.

Durch Drcken der Zugstange ffnet sich die Pop-Up-Ablaufgarnitur und das Wasser luft ab.

**B** Tgliche Pflege**B-1** Pflege des Auslaufstutzens

1. Lsen und entfernen Sie die kleine Senkkopfschraube mit einem Sechskantschlssel (Schlsselweite: 2 mm).
2. Schieben Sie einen Przisionsschlitzschraubenzieher in den Schlitz zwischen dem Krper des Auslaufstutzens und dem Auslauf und entfernen Sie den Krper des Auslaufstutzens.  
Der O-Ring des Krpers des Auslaufstutzens ist halbtransparent. Achten Sie darauf, ihn nicht zu verlieren.
3. Verwenden Sie eine Zahnbrste usw., um Schmutz und Verunreinigungen vom Drahtsieb zu entfernen.
4. Bringen Sie den Krper des Auslaufstutzens wieder am Auslauf ein und verriegeln Sie ihn mit der kleinen Senkkopfschraube.  
Drcken Sie den Krper des Auslaufstutzens mit einem Finger in den Auslauf und ziehen Sie die Stellschraube an.
5. berprfen Sie nach Abschluss der Montage den Auslaufstutzen auf Lecken von Wasser. Wenn der Krper des Auslaufstutzens nicht richtig angebracht ist, so bringen Sie ihn erneut an.



## **B-2 Abwischen mit einem Lappen**

- Etwas schmutzig  
Tränken Sie einen Lappen mit kaltem oder lauwarmem Wasser, wringen Sie ihn gut aus, und wischen Sie allen Schmutz weg.
- Hartnäckiger Schmutz  
Wischen Sie den Schmutz mit einem mit angemessen verdünntem, neutralem Badreiniger angefeuchteten Lappen ab, und wischen Sie restlichen Schmutz und Wasser mit einem trockenen Lappen weg.

### **Hinweise**

Verwenden Sie keine Materialien, die den Hahn beschädigen können.

- Saure Reinigungsmittel, Chlorbleiche und alkalische Reinigungsmittel  
Die Oberfläche des Hahns kann sich verfärben, oder Kunststoffteile können brechen.
- Lösungsmittel wie Verdünnungsmittel, Waschbenzin usw.  
Gummi und Kunststoffteile können brechen.
- Reinigungsmittel wie grobe Partikel enthalten, wie Putzmittel, Polierpulver usw.
- Nylonbürsten, Scheuerbürsten, Bürsten usw.  
Die Oberfläche des Hahns kann beschädigt werden.

**А Эксплуатация****А-1 Включение холодной/горячей воды**

Поднимите рычаг смесителя.  
Из излива начинает течь вода. Максимальный поток достигается при наивысшем положении рычага.

**Выключение холодной/горячей воды**

Опустите рычаг смесителя.  
Подача воды при этом прекращается.  
Передвигайте рычаг смесителя плавно.

**А-2 Регулировка температуры**

Поверните рычаг смесителя.  
Холодная вода поступает при повороте рычага вправо от центральной позиции. При повороте рычага влево температура воды постепенно повышается.  
При повороте рычага влево до упора температура воды достигает максимального значения.

**А-3 Открывание и закрывание донного клапана**

Потяните за рычажок клапана.  
Донный клапан при этом закрывается, и вода набирается в раковину.  
При поднятии рычажка клапан открывается, и вода вытекает.

**В Повседневный уход****В-1 Уход за аэратором**

1. При помощи шестигранного гаечного ключа (размер по диаметру: 2 мм) снимите потайной винт.
2. Вставьте прецизионную шлицевую отвертку в паз между аэратором и корпусом излива и снимите аэратор.  
Не потеряйте уплотнительное кольцо аэратора – оно полупрозрачное.
3. Используя зубную щетку и пр., удалите грязь и мелкий мусор с сеточки аэратора.
4. Установите аэратор на излив и зафиксируйте потайным винтом.  
Вдавите аэратор в излив и закрепите стопорный винт.
5. По окончании установки проверьте, не протекает ли вода в месте крепления аэратора. При необходимости переустановите аэратор.

## **В-2** Очистка при помощи тряпочки

- Небольшое загрязнение  
Смочите тряпочку в холодной или теплой воде, хорошо выжмите ее и тщательно очистите загрязнение.
- Сильное загрязнение  
Удалите грязь тряпочкой, смоченной в разбавленном нейтральном очистителе для ванн, затем очистите оставшееся загрязнение и воду сухой тряпочкой.

### **Примечания**

Не используйте материалы, которые могут повредить смеситель.

- Кислотные и щелочные моющие средства, хлорный отбеливатель  
Это может вызвать обесцвечивание поверхности смесителя и поломку пластиковых деталей.
- Растворители, например, разбавители, бензин и пр.  
Могут быть повреждены резиновые и пластиковые детали.
- Моющие средства, содержащие абразивные вещества, чистящие и полирующие средства и пр.
- Нейлоновые и другие скребки, щетки и пр.  
Это может повредить поверхность смесителя.

**A Modo de empleo****A-1 Para usar agua fría/caliente**

Levante la palanca.

El agua sale. En la posición más alta, el caudal es el máximo.

**Para cerrar el agua fría/caliente**

Baje la palanca.

El agua no sale.

Maneje lentamente la palanca.

**A-2 Cómo ajustar la temperatura**

Gire la palanca.

Si usted gira la palanca desde el centro hacia la derecha sale agua fría. Y si la gira hacia la izquierda, la temperatura del agua aumenta gradualmente.

Si gira la palanca completamente a la izquierda, la temperatura del agua aumenta al máximo.

**A-3 Abertura y cierre de tapón de desagüe emergente**

Tire de la barra del tapón de desagüe.

El tapón de desagüe se cierra y se puede acumular agua en el lavabo.

Si la presiona, el tapón de drenaje emergente se abre y se vacía el agua.

**B Cuidado diario****B-1 Cuidado del orificio de descarga de agua**

1. Afloje y retire el tornillo pequeño de cabeza avellanada usando una llave hexagonal (distancia entre caras: 2 mm).
2. Inserte el destornillador de precisión de punta plana en la ranura situada entre la caja del orificio de descarga de agua y el caño, y retire la caja del orificio de descarga de agua.  
Como la junta tórica de la caja del orificio de descarga de agua es semitransparente, tenga cuidado de no perderla.
3. Quite la suciedad acumulada en el filtro de malla con un cepillo de dientes, etc.
4. Instale la caja del orificio de descarga de agua en el caño y fíjela en su lugar con el tornillo pequeño de cabeza avellanada.  
Presione la caja del orificio de descarga de agua al interior del caño con un dedo y apriete el tornillo de fijación.
5. Cuando termine el trabajo de montaje, verifique el orificio de descarga de agua por si tiene fugas de agua. Si la caja del orificio de descarga de agua no está bien montada, vuelva a montarla.

**B-2 Limpieza pasando un trapo**

- Ligeramente sucio  
Empape un trapo en agua fría o templada, escúrralo bien y elimine completamente con él la suciedad.
- Suciedad difícil de quitar  
Limpie la suciedad con un trozo de trapo impregnado con un producto de limpieza de baños neutral apropiadamente diluido, elimine luego la suciedad y el agua residual con un trapo seco.

**Notas**

No use materiales que puedan romper el grifo.

- Detergentes ácidos, lejías de cloro y detergentes alcalinos.  
La superficie del grifo puede perder color o las piezas de plástico se pueden romper.
- Disolventes tales como diluyente, bencina, etc.  
Las piezas de caucho y plástico se pueden romper.
- Detergentes que contienen partículas bastas, tales como productos de limpieza, polvos para pulir, etc.
- Estropajos de plástico, otros estropajos, cepillos, etc.  
La superficie del grifo se puede dañar.

**A Utilisation****A-1 Utilisation de l'eau froide/chaude**

Lever la poignée du levier.

De l'eau jaillit. A la position la plus élevée, le débit atteint son maximum.

**Arrêt de l'eau froide/chaude.**

Abaissier la poignée du levier.

L'eau cesse de jaillir.

Faire fonctionner lentement la poignée du levier.

**A-2 Ajustement de la température**

Faire tourner la poignée du levier.

De l'eau froide jaillit si la poignée du levier est tournée vers la droite du centre. Si elle est tournée vers la gauche, la température s'élève graduellement.

Si la poignée du levier est tournée complètement vers la gauche, la température de l'eau s'élève au maximum.

**A-3 Ouvrir et fermer la garniture d'écoulement**

Tirer sur la barre.

La garniture d'écoulement se ferme et l'eau peut s'accumuler dans un lavabo. Si elle est repoussée vers le haut, la garniture d'écoulement s'ouvre et l'eau est vidangée.

**B Soins quotidiens****B-1 Soins pour le port de décharge de l'eau.**

1. Desserrer et retirer la petite vis à tête fraisée à l'aide d'une clé hexagonale (distance entre les faces: 2 mm).
2. Insérer le tournevis de précision à lame plate dans l'encoche située entre le boîtier du port de décharge et le bec et retirer le boîtier du port de décharge de l'eau.  
Le joint torique du boîtier du port de décharge de l'eau étant semi-transparent, veiller à ne pas le perdre.
3. Retirer la crasse et les débris pris dans le treillis métallique à l'aide d'une brosse à dents, etc.
4. Assembler le boîtier de décharge de l'eau sur le bec et le verrouiller en place à l'aide de la petite vis fraisée.  
Presser le boîtier de décharge de l'eau dans le bec avec un doigt et resserrer la vis sans tête.
5. Lorsque le travail de montage est terminé, vérifier que le port de décharge de l'eau ne présente aucune fuite.  
Si le boîtier du port de décharge n'est pas monté correctement, le remonter.

**B-2 Essuyer avec un chiffon**

- Légèrement sale  
Tremper un chiffon dans de l'eau froide ou tiède, bien l'essorer et essuyer complètement la crasse.
- Crasse tenace  
Essuyer la crasse avec un chiffon imprégné d'un nettoyant pour salle de bains dilué en conséquence, puis éponger toute crasse restante et l'eau avec un chiffon sec.

**Remarques**

Ne pas utiliser de matériau pouvant casser le robinet.

- Détergents acides, agents de blanchiment au chlore et détergents alcalins  
Le robinet peut se décolorer ou les pièces en plastique peuvent casser.
- Solvants tels que diluant, benzine, etc.  
Le caoutchouc et les pièces en plastique peuvent casser.
- Les détergents contenant des grosses particules comme des nettoyants, de la poudre de polissage, etc.
- Tampons en nylon, tampons à récurer, brosses, etc.  
Cela peut endommager la surface du robinet.

## **A** Come usare

### **A-1** Per usare l'acqua fredda/calda

Solleverare la maniglia a leva.

L'acqua fuoriesce. Alla posizione più alta, la portata diviene massima.

### **Per arrestare l'acqua fredda/calda**

Abbassare la maniglia a leva.

Si arresta la fuoriuscita dell'acqua.

Azionare la maniglia a leva lentamente.

### **A-2** Come regolare la temperatura

Ruotare la maniglia a leva.

L'acqua fredda fuoriesce se si ruota la maniglia a leva a destra rispetto al centro. Se si ruota a sinistra, la temperatura dell'acqua aumenta gradualmente.

Se si ruota la maniglia a leva completamente a sinistra, la temperatura dell'acqua aumenta al massimo.

### **A-3** Aprire e chiudere lo scarico pop up

Tirare l'asta di sollevamento.

Lo scarico pop up si chiude e può essere accumulata l'acqua nel lavabo.

Se viene spinta, si apre lo scarico il pop up e l'acqua defluisce.

## **B** Manutenzione quotidiana

### **B-1** Manutenzione dell'aeratore

1. Allentare e rimuovere la piccola vite svasata utilizzando una chiave esagonale (distanza tra i due lati: 2 mm).
2. Inserire il cacciavite di precisione a lama piatta nell'incavo tra l'alloggiamento dell'aeratore e la bocca di erogazione, e quindi rimuovere l'alloggiamento dell'aeratore.  
Poiché l'O-ring dell'alloggiamento dell'aeratore è semitrasparente, prestare attenzione a non perderlo.
3. Rimuovere lo sporco e i detriti intrappolati nella retina rompigetto utilizzando uno spazzolino da denti, ecc.
4. Assemblare l'alloggiamento dell'aeratore sulla bocca di erogazione e bloccarlo in posizione con la piccola vite svasata.  
Premere l'alloggiamento dell'aeratore nella bocca di erogazione con un dito e stringere la vite di fissaggio.
5. Quando il lavoro di montaggio è completato, controllare l'aeratore per eventuali perdite d'acqua. Se l'alloggiamento dell'aeratore non è montato correttamente, rimontalo.



## **B-2 Pulizia con un panno**

- **Sporco leggero**  
Immergere un pezzo di panno in acqua fredda o tiepida, strizzare bene ed eliminare completamente lo sporco.
- **Sporco ostinato**  
Eliminare strofinando lo sporco con un pezzo di panno impregnato con detergente neutro per bagno appropriatamente diluito, quindi asportare qualsiasi residuo di sporco e acqua con un pezzo di panno asciutto.

### **Note**

Non usare materiali che potrebbero rompere il rubinetto.

- Detergenti acidi, candeggina e detergenti alcalini  
La superficie del rubinetto potrebbe scolorire o la parte(i) in plastica potrebbe rompersi.
- Solventi come diluente, benzina, ecc.  
Le parti in gomma e in plastica potrebbero rompersi.
- Detergenti che contengono particelle granulari, come detergenti cremosi, detergenti in polvere, ecc.
- Spugnette ruvide in nylon, spugnette ruvide, spazzole, ecc.  
La superficie del rubinetto potrebbe essere danneggiata.

# MEMO

# MEMO

# TOTO

- **Head Office**
- **Firmensitz**
- **Головной офис**
- **Oficina principal** Oficina principal
- **Siège social**
- **Sed** Sede centrale

TOTO Europe GmbH  
Zollhof 2, 40221 Düsseldorf Germany  
Phone : +49-211-27308-200

- You are advised to record the following information to allow quick service.
- Halten Sie bitte folgende Informationen fest, damit ein schneller Kundenservice möglich ist.
- Рекомендуется записать следующую информацию для быстрого обслуживания.
- Le recomendamos que registre la siguiente información para permitir un servicio rápido.
- Il est recommandé de conserver les informations suivantes pour permettre un service rapide.
- Si prega di registrare i seguenti dati per accelerare gli interventi di assistenza.

<ul style="list-style-type: none"><li>● Date of purchase :</li><li>● Kaufdatum:</li><li>● Дата покупки:</li><li>● Fecha de compra:</li><li>● Date d'achat :</li><li>● Data di acquisto:</li></ul>	<ul style="list-style-type: none"><li>● Name of shop :</li><li>● Name des Verkaufsstelle:</li><li>● Название магазина:</li><li>● Nombre de la tienda:</li><li>● Nom du magasin :</li><li>● Nome del negoziante:</li></ul>
<ul style="list-style-type: none"><li>● Date : year month day Warranty period: 2 years from the date of purchase</li><li>● Datum: Jahr Monat Tag Gewährleistungsfrist: 2 Jahre ab dem Kaufdatum</li><li>● Дата: год месяц день Гарантийный срок : 2 года со дня покупки</li><li>● Fecha: año mes día Periodo de garantía: 2 años a partir de la fecha de compra</li><li>● Date : année mois jour Période de garantie: 2 ans à compter de la date d'achat</li><li>● Data: anno mese giorno Periodo di garanzia: 2 anni dalla data di acquisto</li></ul>	<p>Tel / Tél:</p>

2017.8  
03N632E

- ©TOTO Ltd. All rights reserved.
- ©TOTO Ltd. Alle Rechte vorbehalten.
- ©TOTO Ltd. Все права защищены.
- ©TOTO Ltd. Todos los derechos reservados.
- ©TOTO Ltd. Tous droits réservés.
- ©TOTO Ltd. Tutti i diritti riservati.

- Printed in Japan.
- Gedruckt in Japan.
- Напечатано в Японии.
- Impreso en Japón.
- Imprimé au Japon.
- Stampato in Giappone.