

Edition 11

31241370000 Waschtischunterbau

PRODUKT

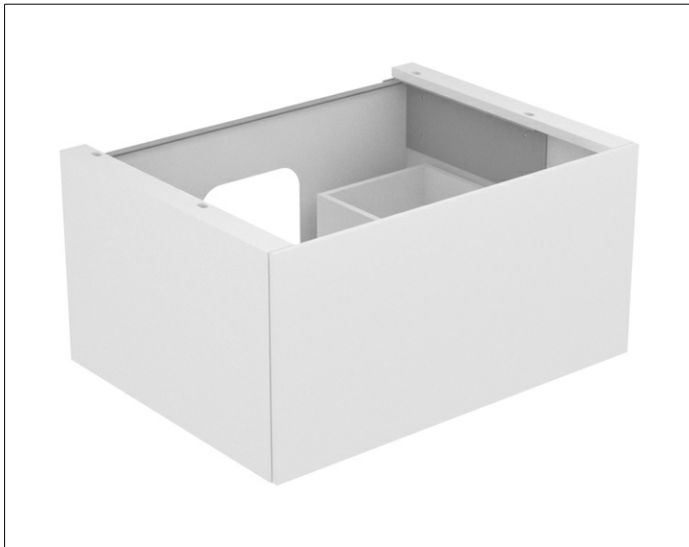

ZEICHNUNG

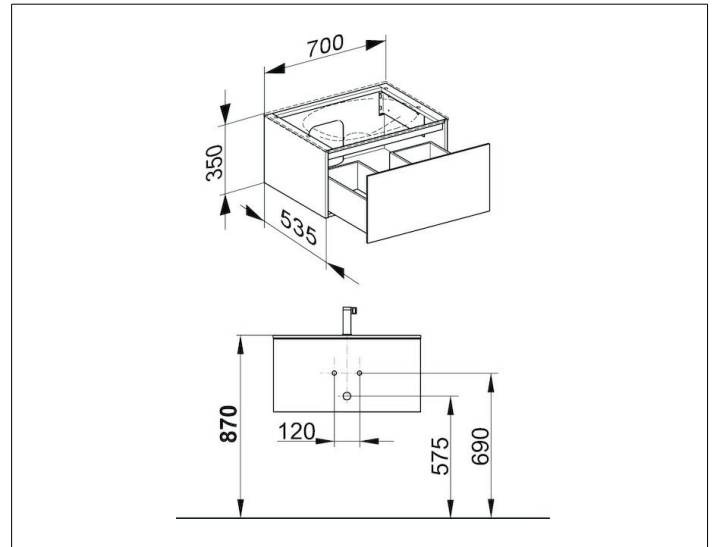

OBERFLÄCHE

trüffel/trüffel

ABMESSUNG

700 x 350 x 535 mm