

Edition 11

31341270000 Waschtischunterbau

PRODUKT

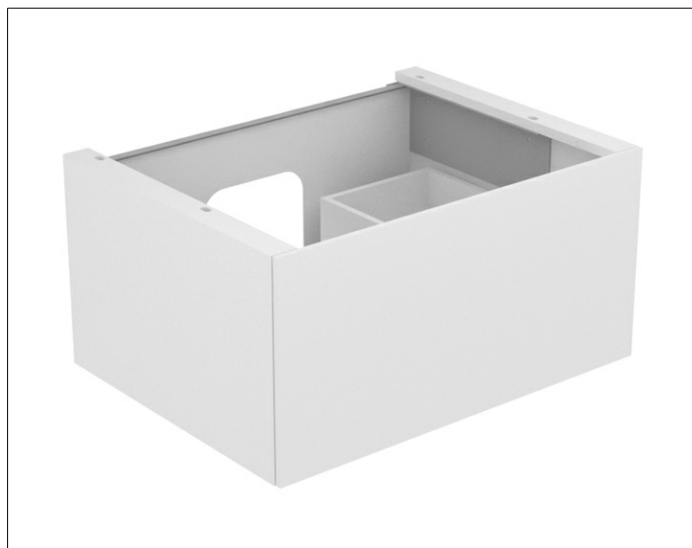

ZEICHNUNG

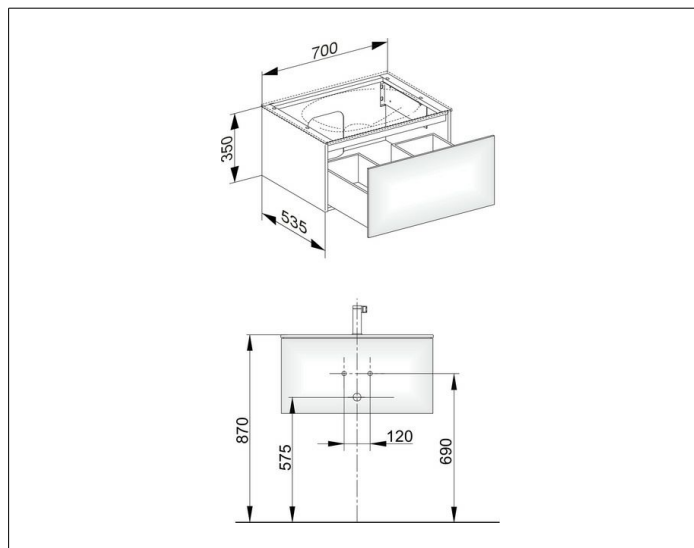

OBERFLÄCHE

weiß/Glas weiß satiniert

ABMESSUNG

700 x 350 x 535 mm