

Edition 11

31198370002 Waschtischunterbau

**PRODUKT**



**ZEICHNUNG**

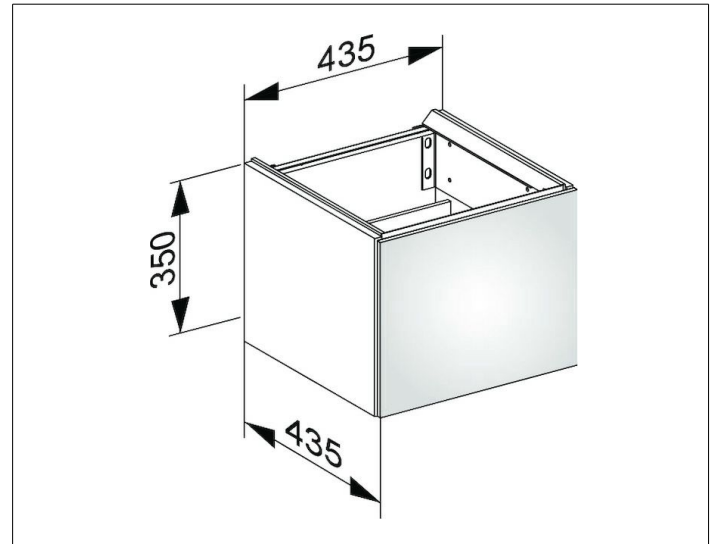

**OBERFLÄCHE**

trüffel/trüffel

**ABMESSUNG**

435 x 350 x 435 mm