

Edition 11

3125430000 Waschtischunterbau

PRODUKT

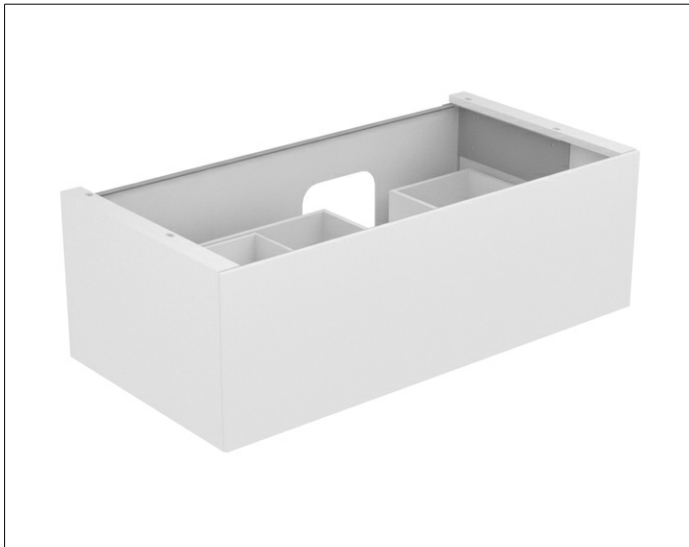

ZEICHNUNG

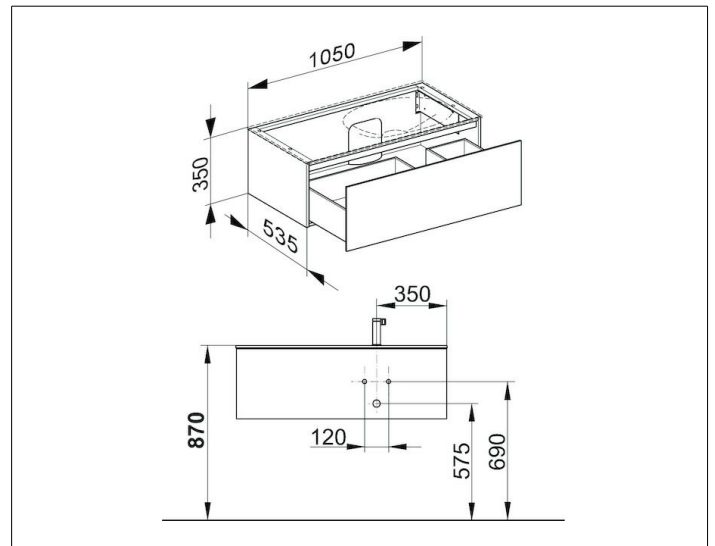

OBERFLÄCHE

weiß/Glas weiß

ABMESSUNG

1050 x 350 x 535 mm