

Edition 11

3131638000 Modul Unterbauschrank

PRODUKT

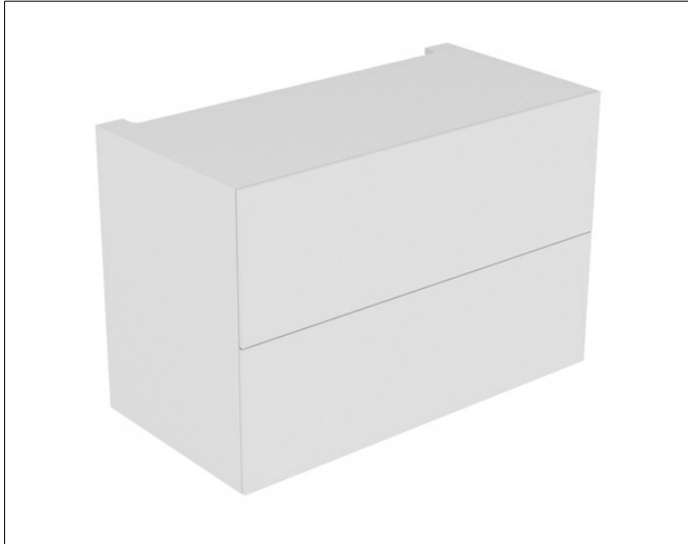

ZEICHNUNG

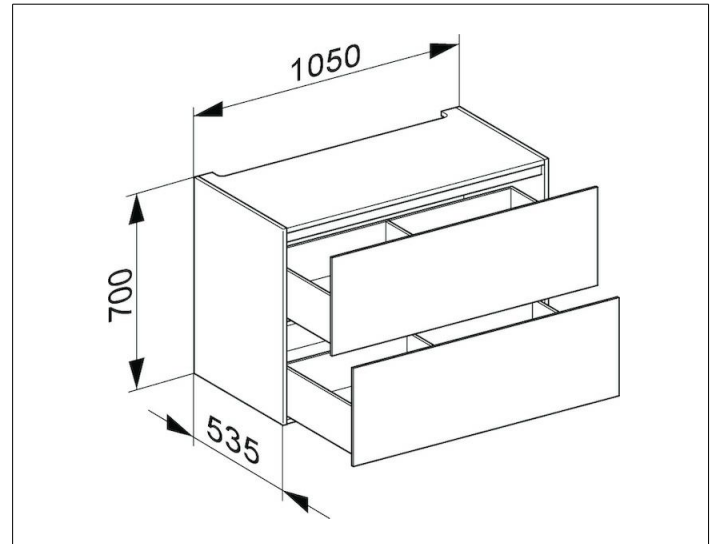

OBERFLÄCHE

weiß/weiß

ABMESSUNG

1050 x 700 x 535 mm