

Edition 11

31341330000 Waschtischunterbau

PRODUKT

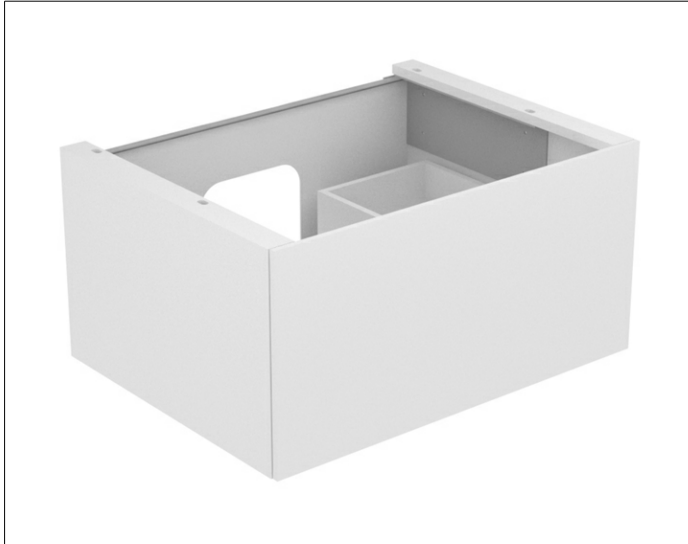

ZEICHNUNG

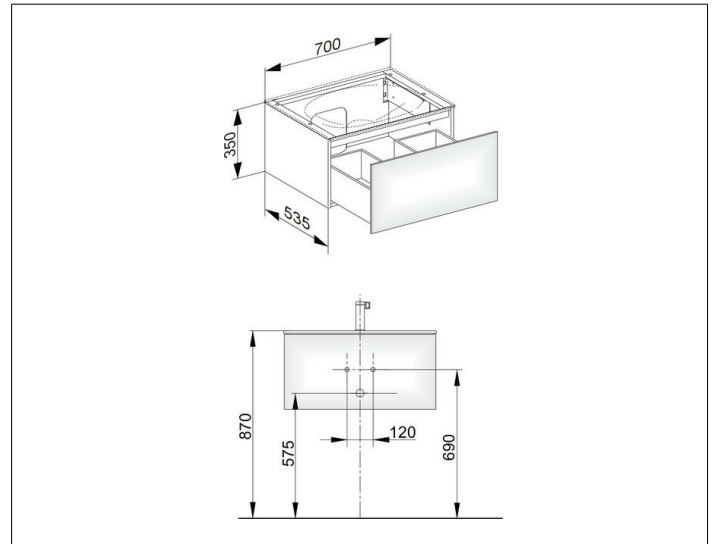

OBERFLÄCHE

schwarz gebürstet

ABMESSUNG

700 x 350 x 535 mm