

Edition 11

31341140000 Waschtischunterbau

**PRODUKT**

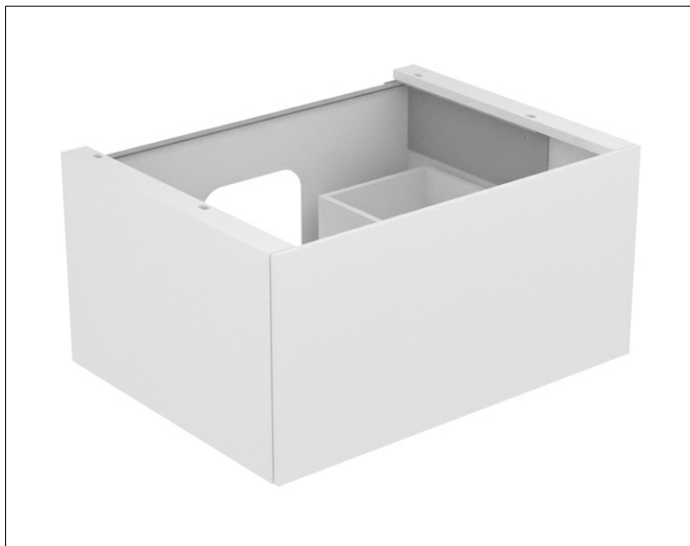

**ZEICHNUNG**

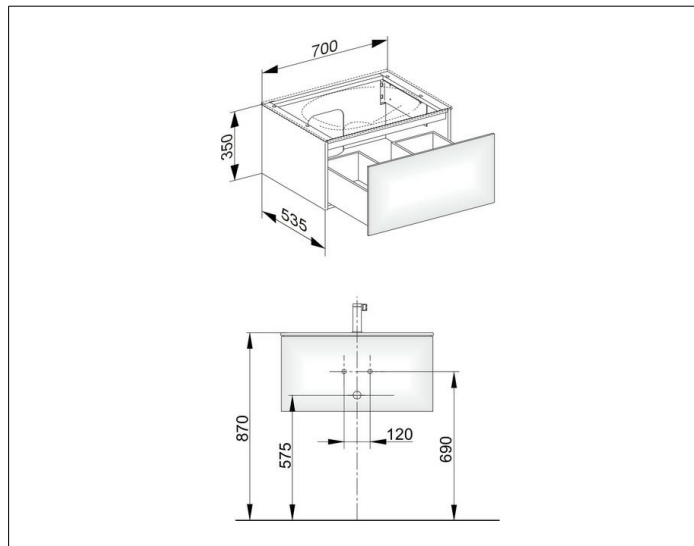

**OBERFLÄCHE**

trüffel/Glas trüffel

**ABMESSUNG**

700 x 350 x 535 mm