

Edition 400

3157530000 Waschtischunterbau

PRODUKT



ZEICHNUNG

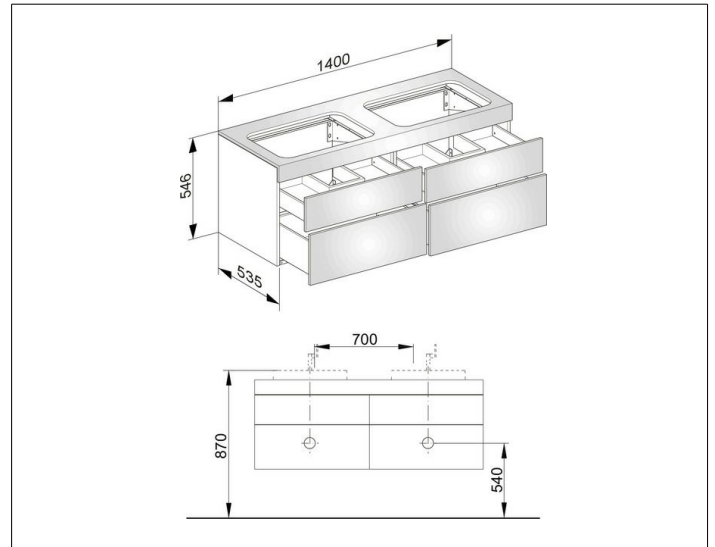

OBERFLÄCHE

weiß/Glas weiß klar

ABMESSUNG

1400 x 546 x 535 mm