

Edition 400

3157580000 Waschtischunterbau

PRODUKT



ZEICHNUNG

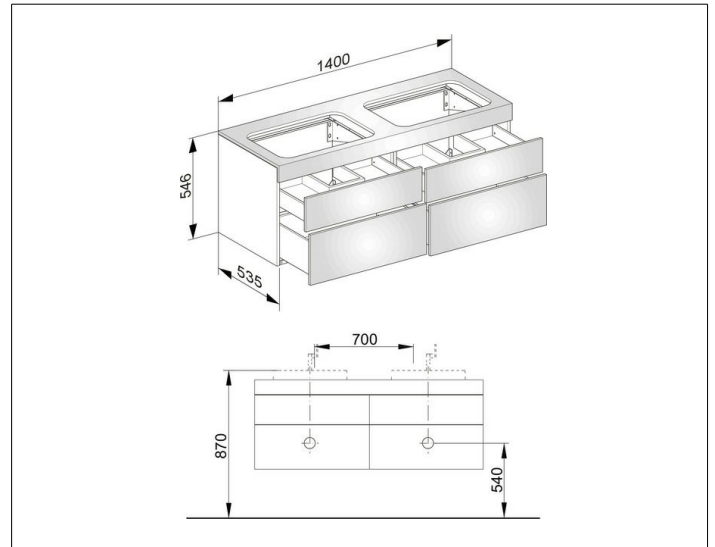

OBERFLÄCHE

weiß Hochglanz/Glas anthrazit klar

ABMESSUNG

1400 x 546 x 535 mm