

Edition 11

31254140000 Waschtischunterbau

PRODUKT

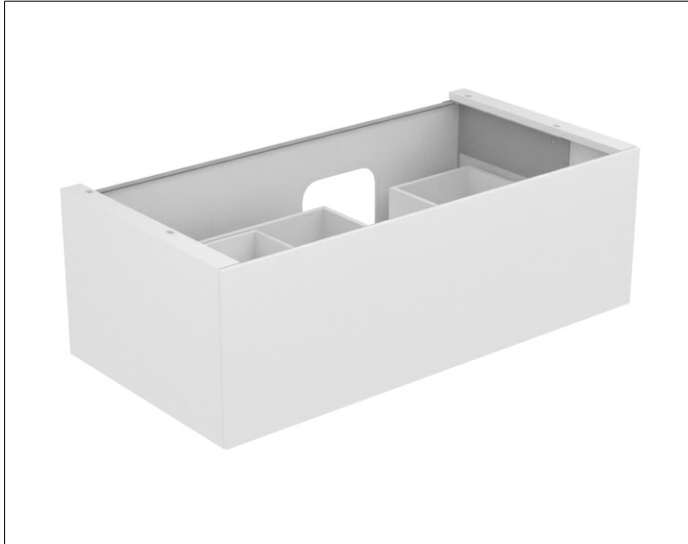

ZEICHNUNG

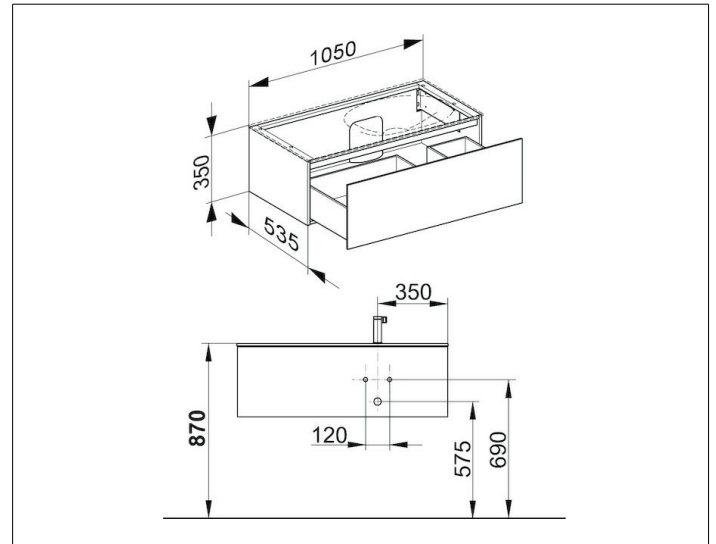

OBERFLÄCHE

trüffel/Glas trüffel

ABMESSUNG

1050 x 350 x 535 mm