

Edition 11

31362270100 Waschtischunterbau

PRODUKT

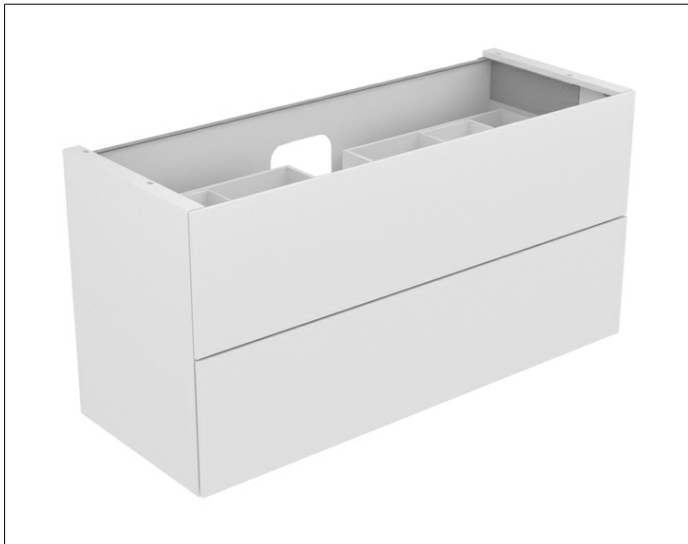

ZEICHNUNG

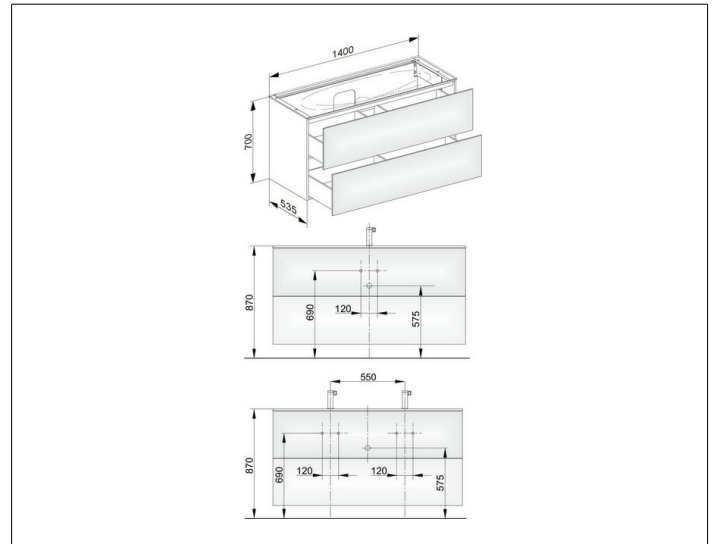

EEK: F ,

OBERFLÄCHE

weiß/Glas weiß satiniert

ABMESSUNG

1400 x 700 x 535 mm