

Edition 400

31572750000 Waschtischunterbau

PRODUKT



ZEICHNUNG

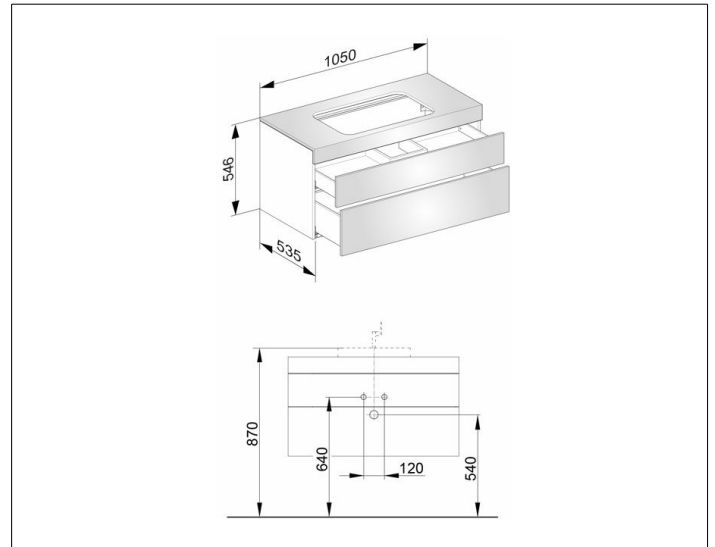

OBERFLÄCHE

weiß/Glas cashmere satiniert

ABMESSUNG

1050 x 546 x 535 mm