

Edition 11

31256140100 Waschtischunterbau

PRODUKT



ZEICHNUNG

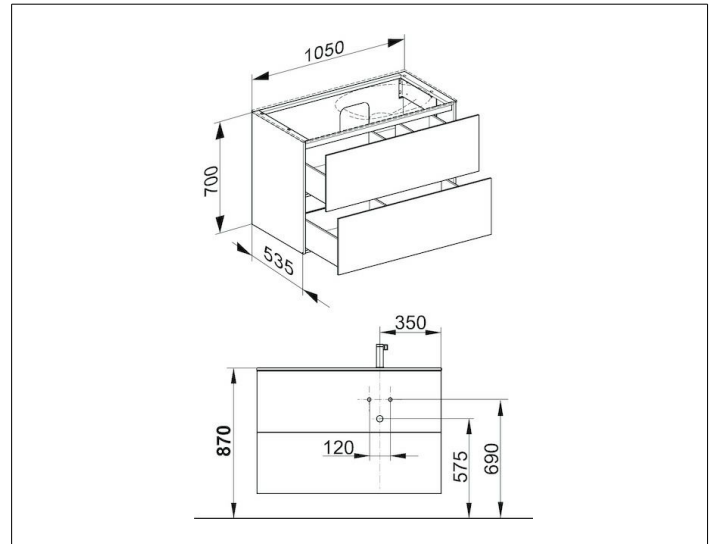

EEK: F , 7 kWh/1000h

OBERFLÄCHE

trüffel/Glas trüffel

ABMESSUNG

1050 x 700 x 535 mm