

Edition 400

31575370000 Waschtischunterbau

PRODUKT



ZEICHNUNG

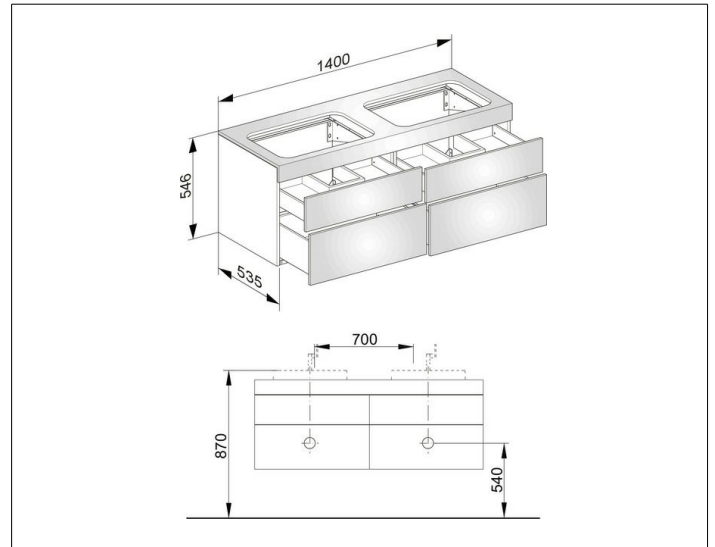

OBERFLÄCHE

trüffel/trüffel

ABMESSUNG

1400 x 546 x 535 mm