

Edition 11

31166370000 Waschtischunterbau

PRODUKT

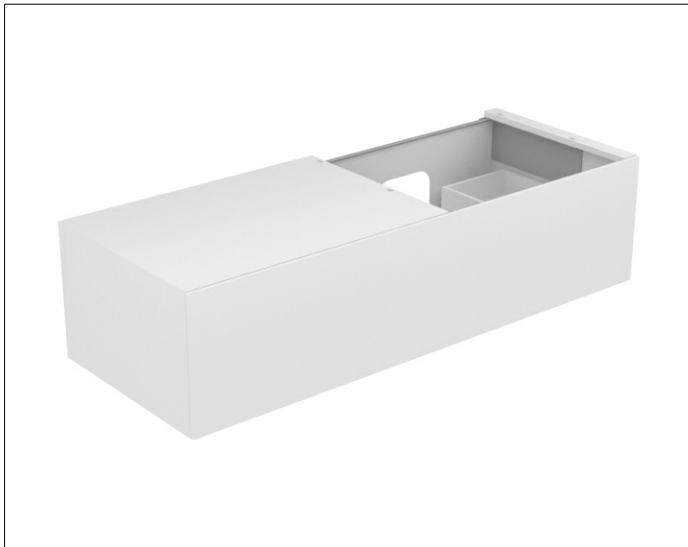

ZEICHNUNG

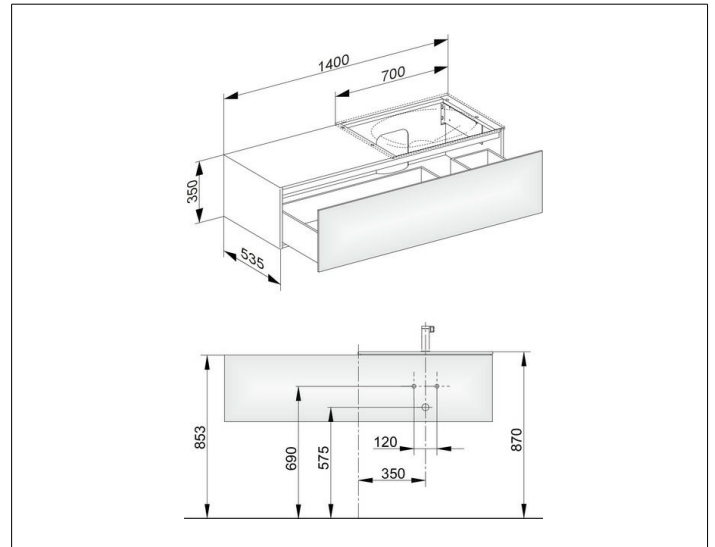

OBERFLÄCHE

trüffel/trüffel

ABMESSUNG

1400 x 350 x 535 mm