

Edition 11

3124130000 Waschtischunterbau

PRODUKT

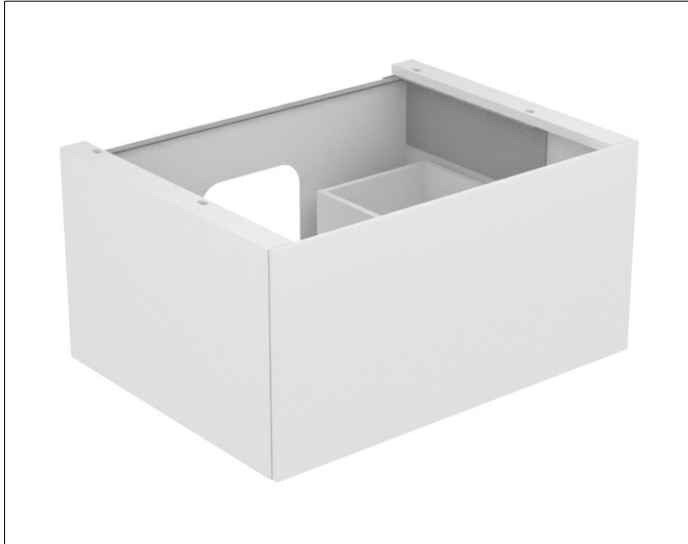

ZEICHNUNG

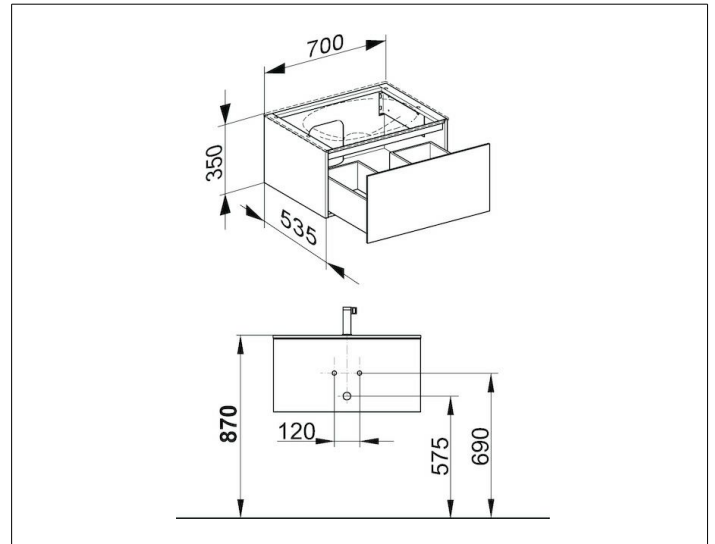

OBERFLÄCHE

weiß/Glas weiß

ABMESSUNG

700 x 350 x 535 mm