

## CERAFINE MODEL D

## BC691AA

CERAFINE MODEL D | Bidet Armatur 50x172x132 mm, 125 mm vertikaler Abstand bis Mitte Auslauf in chrom, 3.8 l/min (3 bar), mit Ablaufgarnitur | EasyFix, Strahlregler, Einstellbarer Auslauf, EPD, FirmaFlow, SmartShine Oberfläche

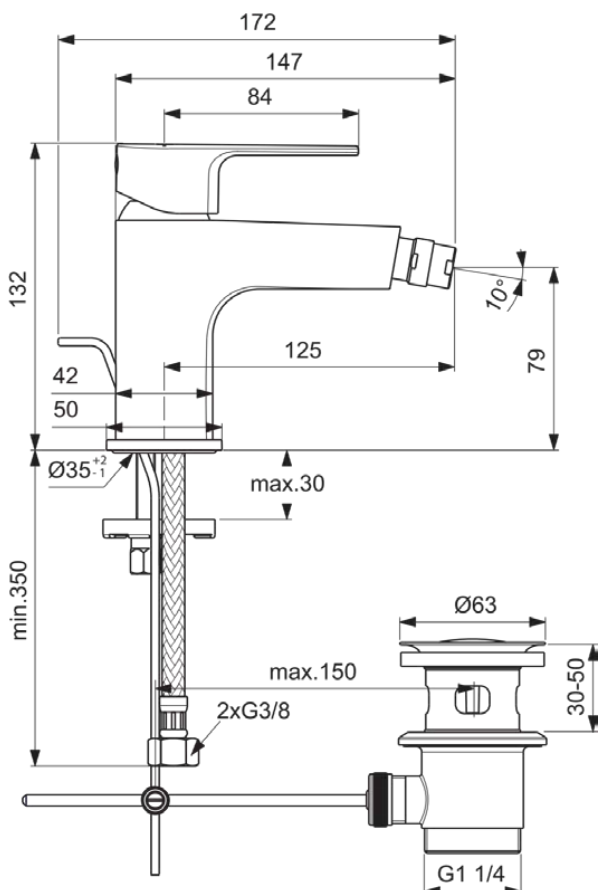





### Bild & Zeichnung



### Allgemeine Informationen

|                        |                  |
|------------------------|------------------|
| Produktkategorie:      | Bidetarmaturen   |
| Produktart:            | Bidet Armatur    |
| Marke:                 | Ideal Standard   |
| Kollektion:            | CERAFINE MODEL D |
| Designer:              | Ideal Standard   |
| Farbe:                 | AA - Chrom       |
| Oberflächenveredelung: | glänzend         |
| Höhe (mm):             | 132              |
| Breite (mm):           | 50               |
| Ausladung (mm):        | 172              |
| Befestigungsart:       | EasyFix          |
| Nettogewicht (kg):     | 1.31             |
| EAN Code:              | 3800861081753    |

### Features

|   |                       |   |                       |
|---|-----------------------|---|-----------------------|
|  | EasyFix               |  | Strahlregler          |
|  | Einstellbarer Auslauf |  | EPD                   |
|  | FirmaFlow             |  | SmartShine Oberfläche |

### Downloads

- [EPD](#)
- [Installation Guide](#)
- [Spare Parts List](#)

### Produktstandards & Zertifikate

Normen: EN 248 | EN 817 | DIN 4109-1

### Produktspezifikationen

|                               |                               |
|-------------------------------|-------------------------------|
| Anzahl der Rosette(n):        | 1                             |
| Anzahl der Griffe:            | 1                             |
| Kugelgelenk-Anschlussgewinde: | M24x1                         |
| Farbcode:                     | AA                            |
| Farbbeschreibung:             | chrom                         |
| FirmaFlow Kartusche:          | Ja                            |
| Griff-Anwendung:              | Volumen & Temperaturkontrolle |
| Griffposition:                | Oben                          |
| Mit Kettenöse:                | Nein                          |
| Niederdruckmodell:            | Nein                          |
| Material:                     | Metall                        |
| Material der Rosette(n):      | Kunststoff                    |

## CERAFINE MODEL D

## BC691AA

CERAFINE MODEL D | Bidet Armatur 50x172x132 mm, 125 mm vertikaler Abstand bis Mitte Auslauf in chrom, 3.8 l/min (3 bar), mit Ablaufgarnitur | EasyFix, Strahlregler, Einstellbarer Auslauf, EPD, FirmaFlow, SmartShine Oberfläche

### Produktspezifikationen

|   |                                 |
|---|---------------------------------|
| Material des Griffs:                                      | Metall                          |
| Material der Ablaufgarnitur:                              | Metall                          |
| Materialspezifikation:                                    | Messing                         |
| Maximaler Durchfluss bei 3 bar (l/min):                   | 3.8                             |
| Maximaler Durchfluss bei 3 bar (l/min) für alle Auslässe: | 3.8                             |
| Durchfluss bei 3 bar (l) - Auslauf:                       | 3.8                             |
| Betriebs-Höchstdruck (bar):                               | 10                              |
| Betriebs-Mindestdruck (bar):                              | 0.5                             |
| PVD Technologie:  | Nein                            |
| Form der Rosette(n):                                      | Rechteck mit abgerundeten Ecken |
| Smartshine:   | Ja                              |
| Auslaufart:   | Starr                           |
| Auslaufart:   | Gegossener Körper               |
| Oberflächenschutz:  | verchromt                       |
| Oberflächenveredelung:                                    | glänzend                        |
| Swivelling spout:   | No                              |
| Strahlreglerart:  | Luftsprudler und Kugelgelenk    |
| Sichtbarkeit des Strahlreglers:                           | Sichtbar                        |
| Einstellbar Strahlregler:                                 | Ja                              |
| Temperaturbegrenzer:                                      | Ja                              |
| Griffart:   | Betätigungshebel                |
| Art der Temperaturkontrolle:                              | Manuelle Betätigung             |
| Wassersparend:  | Ja                              |
| Mit Rosette(n):   | Ja                              |
| Mit Durchflussbegrenzer:                                  | Ja                              |
| Mit Griff(en):  | Ja                              |
| Mit Auslass:  | Ja                              |
| Mit herausziehbarer Spülbrause:                           | Nein                            |
| Mit Ablaufgarnitur:                                       | Ja                              |
| Befestigungsart:  | EasyFix                         |
| Montageart:   | Hahnloch                        |

## Ihr Kontakt vor Ort:

### België • Belgique

Ideal Standard Produktions-GmbH  
Corporate Village - Frame 21 Building  
Da Vincilaan 2  
B-1935 Zaventem  
☎ +32 2 325 66 00  
✉ +32 2 325 66 01  
www.idealstandard.be

### България

Идеал Стандарт - Видима АД  
ул. "Марин Попов" 53  
гр. Севлиево, 5400  
☎ +359 885 938 880  
✉ office@idealstandard.com  
www.idealstandard.bg

### Česká republika

Ideal Standard s.r.o.  
Zemská 623  
41574 Teplice  
☎ +420 (0)-417-265 11  
✉ +420 (0)-417-265 15  
www.idealstandard.cz

### Hrvatska

Ideal Standard Hrvatska  
Lopatinečka ul. 8  
10000, Zagreb  
☎ +385 91 229 9304  
www.idealstandard.hr

### Danmark

Ideal Standard Skandinavia ApS  
Fynsvej 9  
5500 Middelfart (Denmark)  
☎ +45 75 84 10 10  
www.idealstandard.dk

### Deutschland

Ideal Standard GmbH  
Euskirchener Straße 80  
53121 Bonn  
☎ +49 (0)228 521-0  
✉ +49 (0)228 521-241  
✉ idealstandard.de@idealstandard.com  
www.idealstandard.de

### Éire

Ideal Standard Éire  
2nd Floor, Unit 3103 Lake Drive Citywest  
Business Campus Tallaght Dublin 24 YXW2  
☎ +353 1 4564525  
www.idealstandard.ie

### España

Ideal Standard Iberia S.L.U  
Riera Principal Nr. 8  
08328 Alella (Barcelona - España)  
☎ +34 93 561 80 00  
www.idealstandard.es

### Ελλάδα

Ideal Standard S. A. Γραφεία Αθηνών:  
Λ. Μεσογείων 265, 15451 Ν.  
Ψυχικό, Αθήνα  
☎ +2106790800  
www.idealstandard.gr

### France

Ideal Standard France - Siège social  
39Rue St. Sabin  
75011 Paris  
☎ +33 (0)1 49 38 81 34  
✉ sav.idealstandard@idealstandard.com  
(demandes techniques) /  
devis.chantier@idealstandard.com  
(demandes commerciales)  
www.idealstandard.fr

### Italia

Ideal Standard (Italia) Srl  
Via Giosuè Borsi 9  
20143 Milano, Italia  
☎ +39 (0)2 28881  
✉ info@idealstandard.it  
www.idealstandard.it

### Nederland

Ideal Standard Nederland BV  
Hambakenwetering 3  
5231 DD 's-Hertogenbosch  
☎ +31 (0)-77 355 08 08  
✉ +31 (0)-77 354 21 86  
www.idealstandard.nl

### Österreich

Ideal Standard GmbH  
Zweigniederlassung Österreich  
Erzherzog-Karl-Str. 131-135  
1220 Wien Österreich  
☎ +43 125 66 222-0  
✉ +43 125 66 222-625  
www.idealstandard.at

### Polska

Ideal Standard Polska  
Ul. Ostrowskiego 7  
53-238 Wrocław  
☎ +48 71 78 68 301  
www.idealstandard.po

### România

Ideal Standard Representative Office România  
Calea Victoriei 109, Etaj 1, Sector 1  
București, 010069  
☎ +40 746 050 408  
✉ officebucharest@idealstandard.com  
www.ideal-standard.ro

### Srbija

Ideal Standard - Vidima AD  
Drinčićeva br.19, I sprat, stan br.8  
11000 Beograd Srbija  
☎ +381 11 7138 058  
www.idealstandard.rs

### United Kingdom

Ideal Standard (UK) Ltd  
The Bathroom Works National Avenue  
Kingston Upon Hull  
HU5 4HS  
☎ +44 (0)-1482 346 461  
✉ +44 (0)-1482 445 886  
www.idealstandard.co.uk